

## ЛАБОРАТОРНА СЪКЛАРИЯ И ПОРЦЕЛАН; ЛАБОРАТОРНИ ПЛАСТМАСОВИ И МЕТАЛНИ ПОСОБИЯ ; КОНСУМАТИВИ

**ПОСОЧЕНИТЕ ЦЕНИ СА БЕЗ 20%ДДС**

**АВТОМАТИЧНА БЮРЕТА, кл. AS** междинен кран  
комплект с тубус и помпичка **ISO 385**

Код	Обем мл	Точност мл	Единична цена, лв
632 436 786 619	10	0.05	130.00
632 436 786 723	25	0.1	147.00
632 436 786 725	50	0.1	160.00



**АВТОМАТИЧНА БЮРЕТА, кл. AS** без междинен кран  
комплект с тубус и помпичка **ISO 385**

Код	Обем мл	Точност мл	Единична цена, лв
632 436 686 619	10	0.05	120.00
632 436 686 723	25	0.1	130.00
632 436 686 725	50	0.1	131.00



**АВТОМАТИЧНА БЮРЕТА, кл. AS** кафява с межд.кран  
комплект с тубус и помпичка **ISO 385**

Код	Обем мл	Точност мл	Единична цена, лв
632 436 766 619	10	0.05	159.00
632 436 766 723	25	0.1	190.00
632 436 766 725	50	0.1	196.00



### ТУБУС ЗА АВТОМАТИЧНИ БЮРЕТИ

Код	Обем мл	Вид	Единична цена, лв
7000 1	2000	светъл	25.00
7000 2	2000	тъмен	30.00



### АВТОМАТИЧНА БЮРЕТА, кл. Б по Шилинг - комплект от полипропилен

Код	Обем мл	Точност мл	Единична цена, лв
7007 025	25	0.1	96.00
7007 050	50	0.1	105.00



### АПАРАТ НА КЛЕВИНДЖЪР за дестилация на етерични масла



Код	Капацитет	Колба	SJ	Приемник	Ед.цена, лв.
8504	1 мл	1000мл	29/32	градуиран	220.00

### АПАРАТ "СОКСЛЕТ" с хладник Димрот

Код	Обем, мл	Колба	Гилзи /не влизат в комплекта/	Ед.цена, лв
PBC002	125	250 мл	33 x 100 мм	185.00
PBC003	250	500 мл	41 x 123 мм	260.00



**ЕКСТРАКЦИОННИ ГИЛЗИ ЗА АПАРАТ "СОКСЛЕТ" -  
виж в раздел ФИЛТЪРНА ХАРТИЯ**

### АЗБЕСТОВА МРЕЖА – С КЕРАМИЧНИ ВЛАКНА, БЕЗ АЗБЕСТ

Код	Размер см	Единична цена, лв
FFD002	15 x 15	4.00
FFD003	20 x 20	5.00

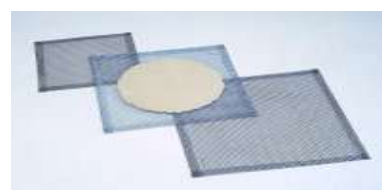

### БАНКА ВОУЛФОВА

Код	Обем мл	SJ <sub>1</sub>	SJ <sub>2</sub>	Единична цена, лв
7645 5	5 000	45/40	24/29	по запитване
7645 10	10 000	50/42	29/32	по запитване
7645 20	20 000	50/42	29/32	по запитване



### БЛЮДО "ПЕТРИ" стъклени

Код	d мм	h мм	Единична цена, лв
7660 040	40	15	2.20
7660 060	60	15	2.50
7660 080	80	15	2.50
7660 100	100	15	3.00
7660 120	120	20	4.00
7660 150	150	25	5.35

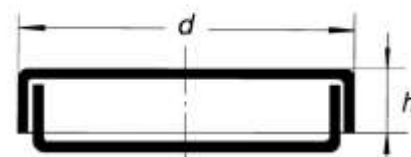

### БЛЮДА "ПЕТРИ" пластмасови стерилни

Код	Диаметър мм	Гама стерилност	Материал	Единична цена, лв
7764 55	60	Да	PS	0.27лв/ бр
358	90	Да	PS	0.37лв/ бр



### БЪРКАЛКИ

Код	Материал	Размер	Цена, лв За 1 бр
7685 01	стъклена, плътна	300 мм x 4 мм	
7685 02	стъклена, плътна	300 мм x 6 мм	3.00
7685 03	стъклена, плътна	300 мм x 10 мм	6.00
7685 04	стъклена, плътна	250 мм x 6 мм	
498	пластмаса	300 мм x 7 мм	5.00



### БЮРЕТА "МОР" с прав кран ISO 835, кл AS

Код	Обем мл	Градуировка мл	Единична цена, лв
7100 010	10	0.1	29.00
7100 025	25	0.1	25.00
7100 050	50	0.1	40.00



### БЮРЕТА “МОР” с извит кран ISO 835, кл AS

Код	Обем мл	Градуировка мл	Единична цена, лв
7110 010	10	0.05	32.00
7110 025	25	0.1	34.00
7110 050	50	0.1	36.00



### БЮРЕТА “МИКРО” с прав кран ISO 835

Код	Обем мл	Градуировка мл	Единична цена, лв
7200 1	1	0.01	66.00
7200 2	2	0.01	68.00
7200 5	5	0.02	76.00



### БЮРЕТА “МИКРО” с извит кран ISO 835

Код	Обем мл	Градуировка мл	Единична цена, лв
7210 1	1	0.01	70.00
7210 2	2	0.01	72.00
7210 5	5	0.02	78.00



### БАНА - пластмасова

Код	Материал	Размери ш/д/в, мм	Единична цена, лв
Kartell 5708	ABC	252/252/42	13.00
Kartell 5709	ABC	151/202/81	12.00
Kartell 5710	ABC	151/303/81	13.00
Kartell 5711	ABC	252/352/81	23.00



### БАНА - стъклена

Код	Наименование	Височина мм	Дължина мм	Широчина мм	Единична цена, лв
BPL001	по Хелендал	100	58.5	58.5	20.00
BPL003	по Шефердекер	50	90	70	20.00



### ГАЗОВИ ГОРЕЛКИ ПО "БУНЗЕН"

Код	Кран	Размери мм	Единична цена, лв
01.0031.00	не	Ф 11 x 130	36.00
01.0091.00	да	Ф 11 x 130	40.00



### ГУТАТОР на шлиф прозрачни

Код	Обем мл	d мм	h мм	Шлиф SJ	Единична цена, лв
7695 050	50	44	92	14.5/23	8.50
7695 100	100	55	106	14.5/23	9.00



### ГУТАТОР на шлиф тъмни

Код	Обем мл	d мм	h мм	Шлиф SJ	Единична цена, лв
7696 050	50	44	92	14.5/23	9.00
7696 100	100	55	106	14.5/23	9.50

### ГУТАТОР с пластмасово шише

Код	Обем мл	Единична цена, лв
Kartell 388	50	4.50
Kartell 389	100	4.80
Kartell 391	250	5.50



### ГУТАТОР С КАПКОМЕР – стъклен

DIN 18

Код	Обем мл	Един. цена, лв за 1 бр.
7697 05	5	0.95
7697 10	10	1.80
7697 25	20	2.10
7697 30	30	2.20
7697 50	50	2.40
7697 00	100	2.50



### ДИСПЕНСЕР ОТ РР

Код	Капацитет, мл	Шише, мл	Единична цена, лв
Kartell 1475	25	250	15.00
Kartell 1476	25	500	20.00



## ДЪРЖАТЕЛИ ЗА ЛАБОРАТОРНА СЪКЛАРИЯ

### Универсален държател с антикорозионно покритие

OMM Lab Italy

Код	Диапазон, мм	Ф x L, мм	Единична цена, лв
03.1302.00	10-20	9 x 170	19.00
03.1303.00	20-30	10 x 190	20.00
03.1304.00	30-50	12 x 200	22.00



### Универсален държател с муфа и антикорозионно покритие

Код	Диапазон, мм	Ф x L, мм	Единична цена, лв
03.1306.00	10-20	9 x 170	22.00
03.1307.00	20-30	10 x 190	23.00
03.1308.00	30-50	12 x 200	25.00



### Муфи с антикорозионно покритие

Код	Диаметър, мм	L мм	Единична цена, лв
03.1181.00	16	125	13.00



### Държател за бюрети от полипропилен (PP)

**Kartell**

Код	Брой гнезда	L мм	Единична цена, лв
Kartell 139	за 1 бюрета	8-14	25.00
Kartell 140	за 2 бюрета	8-14	32.00



### Държател за фунии от полипропилен (PP)

Код	Брой гнезда	Работен отвор, мм	Единична цена, лв
Kartell 268	за 1 фуния	ф25-170	18.00
Kartell 269	за 2 фунии	ф25-170	23.00



### ЕКSIKATOP без кран с плоча

Код	d <sub>2</sub> мм	Единична цена, лв
7706 150	150	по запитване
7706 200	200	по запитване
7706 250	250	по запитване



### ЕКSIKATOP с кран и плоча

Код	d <sub>2</sub> мм	Единична цена, лв
7707 150	150	по запитване
7707 200	200	по запитване
7707 250	250	по запитване



### ЕКSIKATOP с кран и плоча - материал - полипропилен и поликарбонат - вакуум - 740 мм/Нг 24 часа

Код	d <sub>2</sub> мм	Обем l	h <sub>1</sub> мм	h <sub>2</sub> мм	Единична цена, лв
Kartell 550	150	2.15	190	135	90.00
Kartell 230	200	4.35	230	175	130.00
Kartell 554	250	9.20	300	225	170.00



### ЕПРУВЕТКИ – стъклени, обикновенни

Код	Размери мм	Обем мл	Единична цена, лв
7023	10/100	5	0.25
7024	16/100	15	0.30
7025	16/160	25	0.35
7026	18/180	35	0.40



### ЕПРУВЕТКИ – стъклени, центрофужни, конични

1 бр. 0.60 лв.

### ЕПРУВЕТКИ – пластмасови, неградуирани със запушалка

Код	размери мм	обем мл	Единична цена, лв
Kartell 5600	16 x 100	12	0,80
Kartell 88205	16 x 120	15	0,55

**Kartell**



### ЕПРУВЕТКИ тип “Епендорф”

Код	Обем мл	Материал	Тип	Единична цена, лв
Kartell 1298	0.5	PP	Eppendorf®	21.00/1000 бр
Kartell 298	1,5	PP	Eppendorf®	35.00/1000 бр
7020 15	2.0	PP	Eppendorf®	20.00/500 бр



### ЕПРУВЕТКИ - центрофужни, цилиндрични от полипропилен

Код	Обем мл	d мм	l мм	Единична цена, лв
Kartell 302	7	12	100	0.90
Kartell 303	16	17	100	0.80
Kartell 305	31	24	95	2.50
Kartell 306	48	30	100	3.00
Kartell 307	70	35	100	3.60
Kartell 308	110	40	120	4.50





## ЕПРУВЕТКИ – PS

**Kartell**

Код	обем мл	RCF	d x h мм	Тип	Цена за 1000 бр./лв
88301	10	1000	16 x105	конична	по запитване
88302	10	1000	16x100	цилиндрична	по запитване
88307	5	1300	13x75	цилиндрична	по запитване
88306	5	4000	13x75	цилиндрична	по запитване
88320	15	1000	16x150	цилиндрична	по запитване
88310	5	1300	11x70	RIA	по запитване
88108	3	3500	11.5x55	coagulometer	по запитване



## ЕПРУВЕТКИ - центрофужни, конични, градуирани

Код	Обем мл	Градуировка мл	D x h мм	Материал	Единична цена, лв
2300	10	0.1	16X107	PP	по запитване
2302	15	0.2	18X118	PP	по запитване
1387	10	0.1	16X107	PMP	по запитване
1388	15	0.2	18X118	PMP	по запитване



## ЕПРУВЕТКИ - с винтова капачка тип "Falcon"

**Kartell**

Код	Обем мл	d мм	l мм	Материал	Гама стерилни	Единична цена, лв
84001	15	17	120	PP	да	75.00/150бр
84000	15	17	120	PP	не	45.00/150бр
84016	15	17	120	PP	CE IVDI	0.57/бр
84002	50	30	115	PP	не	48.00/100бр
84003	50	30	115	PP	да	55.00/100бр
84017	50	30	115	PP	CE IVDI	0.70/1бр
84004	50	30	115	PP-стоящи	не	62.00/100бр.
84005	50	30	115	PP-стоящи	да	65.00/100бр.

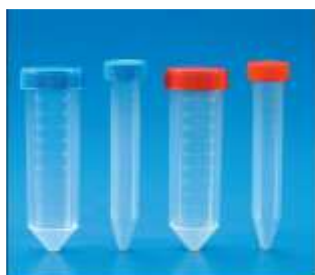

## ИНДИКАТОРНА ХАРТИЯ ЗА СТЕРИЛИЗАЦИЯ

Код	Капацитет	Единична цена, лв
Kartell 1052	20 мин – 120°C 10 мин – 125°C 5 мин – 135°C	20.00
промяна на цвета от бяло към кафяво		



## ИРИГАТОРИ

Код	Обем мл	d мм	SJ	Единична цена, лв
7712 5	5 000	100	29/32	по запитване
7712 10	10 000	127	29/32	по запитване
7712 20	20 000	160	29/32	по запитване



## ЙОЗЕТА за еднократна употреба

Код	Капацитет	Гама стерилност	Материал	Единична цена, лв
2650	1 μл	да	PS	3.50/20 бр.
2651	10 μл	да	PS	3.50/20 бр.



## ЙОЗЕТА метални

Код	Ф мм	L мм	Единична цена, лв
7714 1	1,5	50	3.00
7714 2	2,5	50	3.00
7714 3	4,0	50	3.00
7714 4	игла	50	3.50
7714 6	държател	230	15.00



## КАМЕРИ

Код	Вид	Единична цена, лв
ZMB013	по Бюркер /двукамерна/	60.00
ZMB012	по Тома	60.00
ZMB006	по Фукс-Розентал	50.00



### КОЛБА - дестилационна с накрайник в средата

Код	Обем мл	h мм	h <sub>1</sub> мм	d <sub>1</sub> мм	d <sub>2</sub> мм	l мм	Единична цена, лв
7080 0100	100	150	44	64	22	200	20.00
7080 0250	250	200	57	85	34	200	25.00
7080 0500	500	250	72	105	34	200	35.00
7080 1000	1000	300	84	131	34	250	39.00

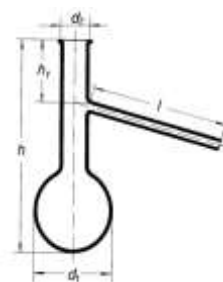

### КОЛБА "Ерленмайер" / тясно гърло / ISO 1773

Код	Обем мл	d <sub>1</sub> мм	d <sub>2</sub> мм	h мм	Единична цена, лв
7050 0050	50	51	22	85	7.00
7050 0100	100	64	22	105	7.50
7050 0200	200	85	34	140	7.00
7050 0250	250	85	34	140	5.70
7050 0300	300	87	34	156	8.00
7050 0500	500	105	34	175	8.50
7050 1000	1000	131	42	220	13.00
7050 2000	2000	166	50	280	20.00
7050 5000	5000	220	50	365	80.00



### КОЛБА "Ерленмайер" / широко гърло /

Код	Обем мл	d <sub>1</sub> мм	d <sub>2</sub> мм	h мм	Единична цена, лв
7055 0050	50	51	34	85	8.00
7055 0100	100	64	34	105	4.00
7055 0200	200	79	50	131	6.00
7055 0250	250	85	50	135	6.50
7055 0300	300	87	50	156	7.00
7055 0500	500	105	50	170	7.50
7055 1000	1000	131	50	215	10.50
7055 2000	2000	153	72	280	15.00

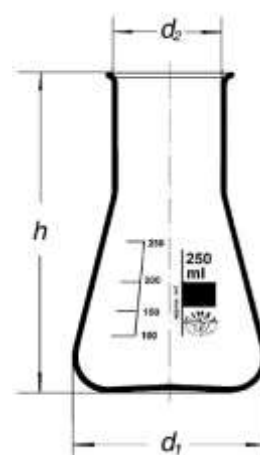

**КОЛБА - Келдал****DIN 12 360**

Код	Обем мл	d <sub>1</sub> мм	d <sub>2</sub> мм	h мм	Единична цена, лв
7710 0100	100	60	34	200	25.00
7710 0250	250	81	34	270	30.00
7710 0500	500	101	34	300	35.00
7710 1000	1000	126	34	350	37.00

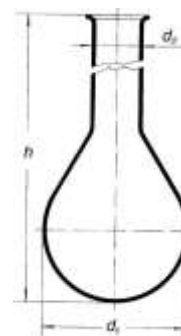
**КОЛБА – Йодна с PP запушалка**

Код	Обем мл	SJ	d мм	h мм	Единична цена, лв
7090 100	100	19/26	64	105	15.00
7090 200	200	29/32	79	130	16.60
7090 250	250	29/32	85	140	18.50
7090 300	300	29/32	87	155	20.00
7090 500	500	29/32	105	175	22.00

**КОЛБА - Мерителна / Клас А / ISO 1042, DIN 12 664**

Код	Обем мл	Точност мл	d мм	h мм	Единична цена, лв
7061 0010	10	0,025	27	90	7.30
7061 0025	25	0,08	40	110	8.00
7061 0050	50	0,06	50	140	9.50
7061 0100	100	0,10	60	170	11.40
7061 0200	200	0,15	75	210	13.60
7061 0250	250	0,15	80	220	13.50
7061 0500	500	0,25	100	260	14.00
7061 1000	1000	0,40	125	300	32.00
7061 2000	2000	0.60	160	370	45.00



### КОЛБА - Мерителна / Клас А / тъмна ISO 1042, DIN 12 664

Код	Обем мл	Точност мл	d мм	h мм	Единична цена, лв
7062 0010	10	0,025	27	90	по запитване
7062 0025	25	0,08	40	110	по запитване
7062 0050	50	0,06	50	140	по запитване
7062 0100	100	0,10	60	170	по запитване
7062 0200	200	0,15	75	210	по запитване
7062 0250	250	0,15	80	220	по запитване
7062 0500	500	0,25	100	260	по запитване
7062 1000	1000	0,40	125	300	по запитване
7062 2000	2000	0.60	160	370	по запитване



### КОЛБА - Смукателна ISO 6556

Код	Обем мл	d <sub>1</sub> мм	d <sub>2</sub> мм	h мм	Единична цена, лв
7250 0250	250	85	35	145	24.00
7250 0500	500	105	35	175	32.00
7250 1000	1000	135	45	230	36.00
7250 2000	2000	165	60	255	65.00



### КОЛБА - Облодънна с шлиф

### DIN 12 348

Код	Обем мл	SJ	d мм	h мм	Единична цена, лв
7720 0050	50	29/32	51	105	10.00
7720 0100	100	29/32	64	115	15.00
7720 0250	250	29/32	85	145	16.00
7720 0500	500	29/32	105	175	22.00
7720 1000	1000	29/32	131	210	28.00
7720 2000	2000	29/32	166	260	50.00

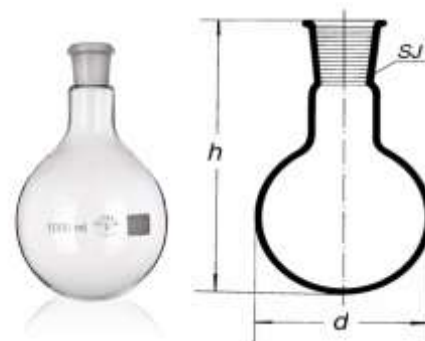

### КОЛБА – Стояща с шлиф

### DIN 12 348

Код	Обем мл	SJ	d мм	h мм	Единична цена, лв
7720 0050	50	29/32	51	105	9.00
7720 0100	100	29/32	64	115	11.00
7720 0250	250	29/32	85	145	18.00
7720 0500	500	29/32	105	175	19.00
7720 1000	1000	29/32	131	210	27.00
7720 2000	2000	29/32	166	260	48.00



### КОЛБА –Двугърлена с шлиф

Код	Обем мл	SJ <sub>1</sub>	SJ <sub>2</sub>	SJ <sub>3</sub>	Единична цена, лв
7725 0250	250	29/32	14/23	14/23	по запитване
7725 0500	500	29/32	14/23	14/23	по запитване
7725 1000	1000	29/32	14/23	29/32	по запитване
7725 2000	2000	29/32	14/23	29/32	по запитване

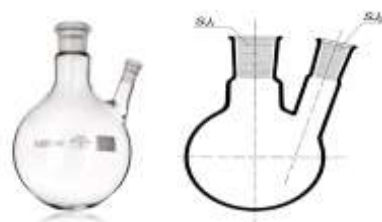

### КОЛБА - Тригърлена с шлиф

Код	Обем мл	SJ <sub>1</sub>	SJ <sub>2</sub>	SJ <sub>3</sub>	Единична цена, лв
7725 0250	250	29/32	14/23	14/23	по запитване
7725 0500	500	29/32	14/23	14/23	по запитване
7725 1000	1000	29/32	14/23	29/32	по запитване
7725 2000	2000	29/32	14/23	29/32	по запитване

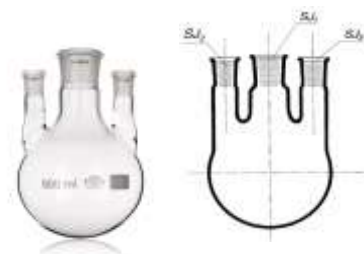

### КОНТЕЙНЕРИ за екскременти

Код	Обем мл	d мм	h мм	Гама стерилност	Единична цена, лв
Kartell 600	15	22	80	не	0.43
Kartell 5621	30	25	92	не	
Kartel 5623	30	25	92	да	
Kartel 5632	60	39	65	не	
Kartel 5633	60	39	65	да	

**Kartell**



### КОНТЕЙНЕРИ за проби

Код	Обем мл	d мм	h мм	Гама стерилност	Единична цена, лв
Kartell 5630	60	39	65	не	0.36
Kartell 5631	60	39	65	да	0.36
7301 3	125	63	73	да	0.50
Kartell 5643	200	66	95	не	0.60
Kartell 5644	200	66	95	да	0.70



### КОНТЕЙНЕРИ ЗА ПРОБИ

Код	Предназначение	Обем мл	d мм	h мм	Гама стерилност	Единична цена, лв
597	За проби	55	57	35	не	
5600	За проби	12	16	102	не	
5601	За проби	12	16	101	да	
5620	За проби	30	25	92	не	
5622	За проби	30	25	92	да	

CE  
IVDI

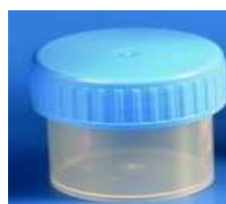

### КОШНИЦА ЗА ПРЕНОС НА РЕАКТИВИ

396	с 4 гнезда	25.00 лв
395	с 6 гнезда	28.00 лв



### КРАН

Код	Тип	ф мм	l мм	d мм	Единична цена, лв
7350 1	еднопътен	2.5	100	9	по запитване
7350 2	еднопътен	4.0	110	10	по запитване
7350 3	еднопътен	6.0	120	13	по запитване
7350 4	трипътен	2.5	100	9	по запитване
7350 5	трипътен	4.0	110	10	по запитване
7350 6	трипътен	6.0	120	13	по запитване

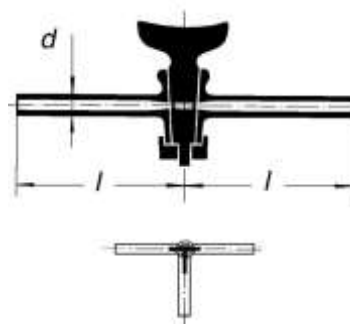

### КРИСТАЛИЗАТОР DIN 12 338

Код	Обем мл	d мм	h мм	Единична цена, лв
CNL001	40	50	30	6.60
CNL002	60	60	35	7.90
CNL003	100	70	40	10.00
CNL004	150	80	45	11.00
CNL005	250	100	50	10.00
CNL006	500	120	65	16.00
CNL007	1000	150	75	23.00



7730 КРУША - гумена за автоматична бюрета  
00200 КРУША - гумена за пипети

15.00 лв/бр.  
15.00 лв/бр.



## КРЮМЕРИ

Кат№	модел	Шлиф SJ <sub>1</sub>	Шлиф SJ <sub>2</sub>	Единична цена, лв
01-021.202.07	мъжко/женско 105°	29/32	29/32	35.00
01-026.202.06	мъжко/женско 75°	29/32	29/32	35.00



## КЮВЕТИ за спектрофотометри

Код	Материал	Обем, мл мин/макс	Оптичен път	Ед. цена, лв/100 бр
7733 15	Оптичен полистерол	2.5/4.5мл	10мм	20.00
7733 06	Оптичен полистерол	1.5/3.0мл	10мм	22.00



## ЛАБОРАТОРЕН МАРКУЧ

Код	Вътр. d мм	Материал	Единична цена, лв/лин.м
7100 1	4	гума	По запитване
7100 2	5	гума	4.00
7100 3	6	гума	4.00
7100 4	8	гума	5.00
7100 5	10	гума	6.00
7100 6	12	гума	7.00

-35°C +70°C



Код	Вътр. d мм	Материал	Единична цена, лв/лин.м
3922	3 x 5	силикон	2.80
3923	4 x 6	силикон	2.50
3924	5 x 9	силикон	4.00
3925	6 x 9	силикон	4.50
3927	8 x 12	силикон	6.80
3929	10 x 14	силикон	7.50
3930	12 x 17	силикон	10.20
3931	14 x 19	силикон	27.00

-60°C +200°C





**20290030 ЛАДИЙКИ** Един.цена ,лв  
**L= 80 мм W = 12 мм H = 9 мм 1.00 лв/бр**



### ЛАМПА - спиртна

FFJ002	стъклена	12.00 лв
7640	метална	20.00лв



### ЛОПАТКИ - мерителни от PP

КОД	Обем	Един.цена-лв
FKW501	2мл	1.00
FKW502	5мл	1.20
FKW032	10мл	2.20
FKW033	25мл	2.50
FKW034	50мл	4.00
FKW035	100мл	4.90
FKW036	250мл	8.60
FKW037	500мл	13.00
FKW038	1000мл	16.00



**Kartell**

### ЛЪЖИЧКА - метална

Код	Дължина мм	Единична цена, лв
04.1480.00	150	9.50
04.1481.00	200	14.00



**—OMM—**

### ЛЪЖИЧКА - ШПАТУЛА -метални

Код	Дължина мм	Единична цена, лв
7737 150	150	11.00
7737 180	180	13.00
7737 200	200	14.00
7737 21	210	13.00
7737 250	250	10.80



### МАГНИТНА БЪРКАЛКА с тефлоново покритие

Код	d мм	l мм	Единична цена, лв
Kartell 751	4.5	10	2.30
Kartell 756	7	20	4.20
Kartell 757	8	25	4.50
Kartell 758	8	30	5.00
Kartell 765	8	40	6.00
Kartell 698	8	50	



Котва за изкарване на магнити

30.00лв



### ПАРАФИЛМ

Размер	Опак.	Един.цена
10 см x 38 м	1 ролка	60.00 лв



### ПИКНОМЕТЪР "Гей Люсак" ISO 3507, DIN 12 797

Код	Обем мл	d мм	h мм	Единична цена, лв
7755 010	10	27	55	
7755 025	25	40	75	
7755 050	50	50	85	
7755 100	100	57	100	

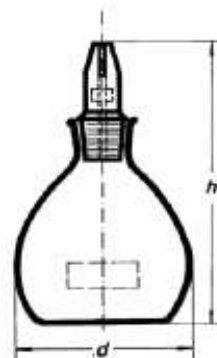

### ПИКНОМЕТЪР ЗА АСФАЛТ

Код	Обем мл	h mm	d <sub>2</sub> mm	d <sub>3</sub> mm	h mm	SJ	Единична цена, лв
7756 1	500	105	10	40	355	45/40	150.00
7756 2	1000	131	10	40	390	45/40	180.00

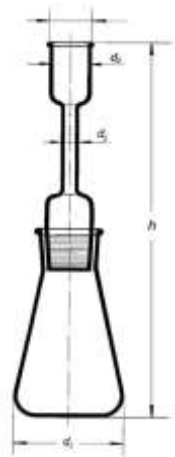

### ПИНСЕТА - метална

Код	Дължина мм	Тип	Единична цена, лв
7765 130	140	права	7.00
7765 160	160	права	8.00
7765 200	200	права	12.00
7765 145	150	закр. край	10.00
7765 115a	115	за предм.ст.	11.00

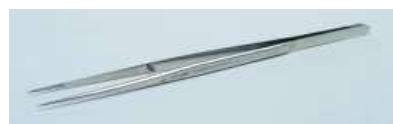

### ПИНСЕТА - пластмасова

Код	Дължина мм	Единична цена, лв
Kartell 500	115	4.80
Kartell 501	145	5.70
Kartell 503	250	15.00



### ПИПЕТА "Мор", с пълно изтичане, Клас AS

Код	Обем мл	Градуировка мл	Цвят на марката	Единична цена, лв
7105 001	1	0.01	жълт	2.60
7105 002	2	0.02	черен	2.80
7105 005	5	0.05	червен	3.00
7105 010	10	0.1	оранжев	3.50
7105 020	20	0.1	2 x (жълт)	5.30
7105 025	25	0.1	бял	5.50
7105 050	50	0.1	2 x (оранжев)	15.00



### ПИПЕТА “Мор”, пластмасова от PS - стерилни

Код	Обем мл	Градуировка мл	Единична цена, лв	Един. цена, лв. за пакет
Kartell 2810	1	0.01	0.26	125.00/500бр
Kartell 2813	2	0.01	0.30	140.00/500бр
Kartell 2816	5	0.10	0.50	115.00/250бр
Kartell 2819	10	0.10	0.60	110.00/200бр

**Kartell**



### ПИПЕТА “Пастър” – полиетилен (PE)

Код	Обем мл	Дължина мм	Гама сте- рилност	Единична цена, лв
Kartell 330	1	150	да	0.30
Kartell 334	3	150	да	0.30
Kartell 88336	1	150	не	0.22
Kartell 88337	3	150	не	0.22



**Kartell**

### ПИПЕТИ “Пастър” – стъклени

Код	Обем мл	Дължина мм	Единична цена, лв
7113 150	3	150	30.00
7113 230	3	230	35.00



**ПРЕДЛАГАТ СЕ САМО В КУТИЯ ОТ 250 бр.**

### ПИПЕТА “МОР - РЕЗИЛА” - Клас AS

Код	Обе м мл	Точност мл	Единична цена, лв
632449967001	1	0.01	17.00
632449967002	2	0.02	17.00
632449967005	5	0.05	18.00
632449967010	10	0.1	20.00
632449967020	20	0.1	28.00
632447967025	25	0.1	33.00



### ПИПЕТА “Фол” - Клас AS, EN ISO 835

Код	Обем мл	Точност мл	Цвят на марката	Единична цена, лв
7122 001	1	0.007	син	3.50
7122 002	2	0.010	оранжев	4.00
7122 005	5	0.015	бял	4.00
7122 010	10	0.020	червен	4.50
7122 020	20	0.030	син	6.00
7122 025	25	0.030	син	7.00
7122 050	50	0.050	червен	9.00
7122 100	100	0.080	жълт	13.00



### ПЛОЧКИ за кръвна група

Код	Брой гнезда	Материал	Единична цена, лв
Kartell 356	3	PE	1.00
Kartell 357	8	PS	2.40



### ПЛОЧКИ ЗА МИКРОТИТРАЦИЯ

Код	Тип	Брой гнезда	Единична цена, лв
2620/S	П	96	
2621/S	U	96	
2622/S	V	96	



### Рi-ПОМПА за пипети

Код	Обем мл	Единична цена, лв
МВJ007	0 - 2	12.00
МВJ008	0 - 10	12.00
МВJ009	0 - 25	12.00



## ПОМПА ВАКУУМНА

Код	Тип	Единична цена, лв
7120 1	пластмасова с холендър	<b>70.00</b>
Kartell 1395	пластмасова без холендър	<b>20.00</b>
05.0606.00	метална с холендър	<b>60.00</b>



## ПРЕДМЕТНИ СЪКЛА

Код	Вид	Размер, мм	Опаковка	Единична цена, лв
<b>ВРВ016</b>	с нематиран край	76 x 26	50 бр.	<b>5.00</b>
<b>ВРВ017</b>	с матиран край	76 x 26	50 бр.	<b>6.00</b>



## ПОКРИВНИ СЪКЛА

Код	Размер, мм	Опаковка	Единична цена, лв
<b>ВРД002</b>	<b>18 x 18</b>	100 бр.	<b>4.50</b>
<b>ВРД003</b>	<b>20 x 20</b>	100 бр.	<b>4.50</b>
<b>ВРД006</b>	<b>24 x 32</b>	100 бр.	<b>6.00</b>
<b>ВРД009</b>	<b>24 x 60</b>	100 бр.	<b>7.00</b>

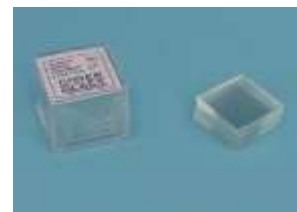

### КУТИЯ ЗА ПРЕДМЕТНИ СЪКЛА

Код	Размер, мм	Брой стъкла	Единична цена, лв
BPG009	98 x 83	25	<b>8.50</b>
BPG010	230 x 97	50	<b>14.00</b>
BPG011	230 x 180	100	

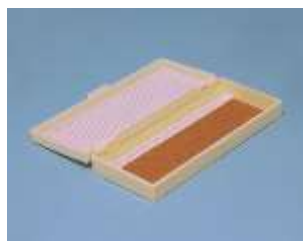

### ПРЪСКАЛКА от РЕ

Код	Обем, мл	Единична цена, лв
Kartell 00182	<b>250</b>	<b>5.00</b>
Kartell 00183	<b>500</b>	<b>6.00</b>
Kartell 00185	<b>1000</b>	<b>7.20</b>



### РЕАКТИВНИ БАНКИ С ВИНТОВА КАПАЧКА – РЕ

Код	Обем мл	Град. мл	d мм	h мм	Единична цена, лв
Kartell 408	<b>50</b>	10	38	88	<b>1.50</b>
Kartell 409	<b>100</b>	25	48	105	<b>1.90</b>
Kartell 410	<b>250</b>	50	60	140	<b>2.50</b>
Kartell 411	500	50	75	158	2.90
Kartell 412	<b>1000</b>	100	93	200	<b>4.50</b>
Kartell 413	<b>2000</b>	100	115	247	<b>7.50</b>

**Kartell**



**подходящи за хранит. продукти /Регламент 10/2011 на ЕС/**

### РЕАКТИВНА БАНКА на шлиф - прозрачна

Код	Обем мл	d мм	h мм	Шлиф SJ	Единична цена, лв
7766 0050	50	41.5	76	24/20	7.50
7766 0100	100	51.5	95	29/22	8.50
7766 0250	250	69	128	34.5/24	9.00
7766 0500	500	85	162	45/27	11.50
7766 1000	1000	106.5	187	60/31	15.00
7766 2000	2000	132	238	60/31	21.00

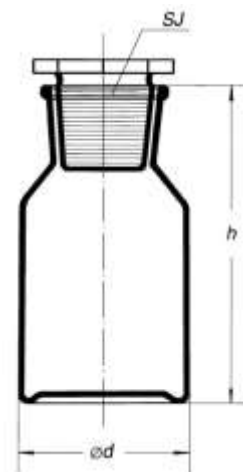

### РЕАКТИВНА БАНКА на шлиф - тъмна

Код	Обем мл	d мм	h мм	Шлиф SJ	Единична цена, лв
7767 0050	50	41.5	76	24/20	8.00
7767 0100	100	51.5	95	29/22	9.00
7767 0250	250	69	128	34.5/24	9.50
7767 0500	500	85	162	45/27	11.90
7767 1000	1000	106.5	187	60/31	15.50
7767 2000	2000	132	238	60/31	22.00



### РЕАКТИВНА БАНКА с винтова капачка – тъмна

Код	Обем мл	Единична цена, лв
7768 0050	50	3.40
7768 0100	100	3.80
7768 0250	250	6.00
7768 0500	500	9.00
7768 1000	1000	11.00





### РЕАКТИВНО ШИШЕ на шлиф - прозрачно

Код	Обем мл	d мм	h мм	Шлиф SJ	Единична цена, лв
7777 0050	50	41.5	77	14.5/15	7.50
7777 0100	100	51.5	103	14.5/23	8.50
7777 0250	250	69	131	19/26	8.90
7777 0500	500	85	163	24/29	11.00
7777 1000	1000	106.5	199	29/32	15.00

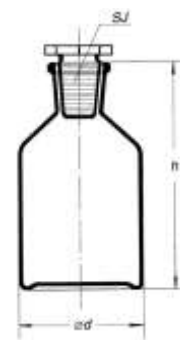

### РЕАКТИВНО ШИШЕ на шлиф - тъмно

Код	Обем мл	d мм	h мм	Шлиф SJ	Единична цена, лв
7778 0050	50	41.5	77	14.5/15	7.80
7778 0100	100	51.5	103	14.5/23	8.80
7778 0250	250	69	131	19/26	9.00
7778 0500	500	85	163	24/29	11.60
7778 1000	1000	106.5	199	29/32	15.30



### РЕАКТИВНО ШИШЕ ГРАДУИРАНО С ВИНТОВА КАПАЧКА GL 45, АВТОКЛАВИРУЕМО 140°C

Код	Обем мл	d мм	h мм	Единична цена, лв
CFB001	100	56	105	5.00
CFB002	250	70	143	6.00
CFB003	500	86	182	8.00
CFB004	1000	101	203	12.00
7700 2000	2000	136	260	19.00



### РЕАКТИВНО ШИШЕ ГРАДУИРАНО С ВИНТОВА КАПАЧКА GL 45 АВТОКЛАВИРУЕМО 140°C - тъмно

Код	Обем мл	d мм	h мм	Единична цена, лв
7701 0100	100	56	105	30.00
7701 0250	250	70	143	35.00
7701 0500	500	86	182	50.00
7701 1000	1000	101	203	58.00

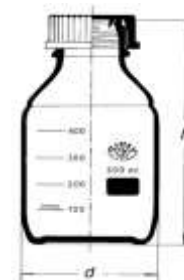

## РЪКАВИЦИ

Код	Вид	Размери	Ед.цена
7220 1	Латексови без пудра	S, M, L 50 чифта	17.00 кутия
7220 2	Нитрилни без пудра	S, M, L 50 чифта	20.00 кутия



## СТАТИВ за пипети - вертикален

Код	Тип	Единична цена, лв
Kartell 255	за 16 пипети	22.00
Kartell 261	за 94 пипети	56.00



## СТАТИВ за епруветки

Код	Диаметър, мм	Брой гнезда	Формат	Единична цена, лв
Kartell 564	13	90	6 x 15	16.00
Kartell 565	16	60	5 x 12	18.00
Kartell 566	20	40	4 x 10	19.00
Kartell 567	25	40	4 x 10	20.00
Kartell 568	30	24	3 x 8	20.00



## СТАТИВ за епруветки

Код	Диаметър, мм	Брой гнезда	Размер	Единична цена, лв
Kartell 559	12	12	190 x 60	16.00
Kartell 560	20	12	190 x 60	16.00
Kartell 562	20	24	375 x 65	29.00
Kartell 370	18	10	250 x 60	16.00



## СТАТИВ за епруветки "Епендорф"

Код	Размер мм	Единична цена, лв
Kartell 563	110 x 263 x 45 100 гнезда	15.00



### СТАТИВ УНИВЕРСАЛЕН с метална плоча и пръчка

Код	Размер мм	Единична Цена, лв
FCB007	650	38.00



### СУШИЛНИК ЗА ЛАБОРАТОРНА СЪКЛАРИЯ

Код	Размер мм	Единична цена, лв
ZCZ002	640 x 360 x 140	70.00



### СЦИНТИЛАЦИОННИ ВИАЛКИ - HDPE

Код	Вид	d мм	h мм	Обем мл	Единична цена, лв	Цена за 1000 бр.
933	Макро	26.5	58.5	20	0.18	190.00
934	Микро	13.71	53.15	4	0.15	85.00



### ТАЙМЕРИ

Код	Вид	Единична цена, лв.
20621	механичен	10.00
20622	електронен с две функции	20.00
30810101	хронометър електронен	35.00
20624	хронометър механичен	160.00



20621



20622



30810101



20624

### ТАПИ - гумени "Картел"

d мм	d <sub>1</sub> мм	h мм	Единична цена, лв	d мм	d <sub>1</sub> мм	h мм	Единична цена, лв
9	6	18		30	21	30	
12	9	18		32	25	34	
13	10	18		37	28	38	
15	11	18		42	32	44	
16	12	20		45	34	47	
18	12	22		48	37	50	
20	14	24		54	42	53	
23	16	26		60	48	60	
26	19	28		65	52	70	



### ТАПИ за епруветки

Код	Размер мм	Единична цена, лв
88309	11/13	6.00 /100 бр
88305	15/17	6.00 /100 бр



### ТАПИ КОМПЛЕКТ "ГУКО"

комплект от 7 броя      32.00 лв/комплект



### ТЕГЛОВНО СЪЖЛО - ниска форма, с шлиф

Код	Обем мл	d x h мм	Шлиф SJ	Единична цена, лв
73501	11	30 x 30	29/12	14.00
73502	20	50 x 30	45/12	15.00
73503	54	50 x 50	45/12	16.00
73504	24	60 x 30	50/12	19.00
73505	46	80 x 30	71/12	35.00

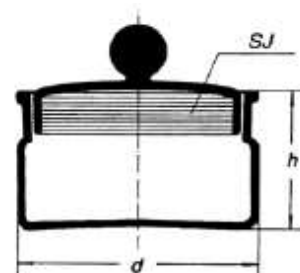

### ТИГЛИ - порцеланови

Код	Обем мл	d мм	h мм	Единична цена, лв
7352 1	5	25	20	
7352 2	10	35	20	
7352 3	14	29	36	
7352 4	14	32	26	
7352 5	22	32	40	
7352 6	30	45	30	
7352 7	33	40	35	
7352 8	45	45	40	
7352 9	63	50	45	
7352 10	100	60	50	10.00
7352 11	135	60	75	12.00

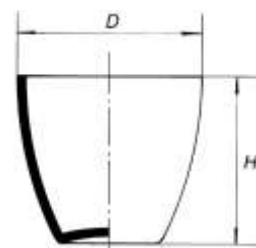

### ФИЛТЪР - "Шот", чашковидна форма

Код	Марка	d мм	h мм	Размер на порите	Единична цена, лв
7785 1	G1	40	65	100-160µm	58.00
7785 2	G2	40	65	40-100 µm	60.00
7785 3	G3	40	65	16-40 µm	62.00
7785 4	G4	40	65	10-16 µm	64.00

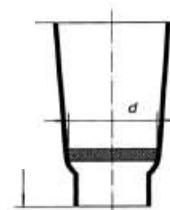

### ФУНИЯ "Бюхнер" - порцеланова

Код	d <sub>1</sub> на хар- тията, мм	d на порите мм	h <sub>1</sub> мм	h <sub>2</sub> мм	Единична цена, лв
7650 090	90	1.5	40	71	29.00
7650 110	110	1.5	49	83	35.00
7650 125	125	2	52	85	
7650 150	150	2	59	96	
7650 240	240	2	90	117	
7650 320	320	2	120	133	По заявка

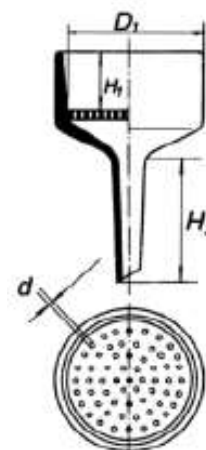

### ФУНИЯ "Бюхнер" - полипропилен

Код	d <sub>1</sub> мм	d на порите мм	Единична цена, лв
Kartell 437	42,5	1.2	
Kartell 438	55	1.1	
Kartell 439	70	2.0	
Kartell 440	80	2.0	
Kartell 441	90	2.5	
Kartell 442	110	2.5	
Kartell 443	160	2.5	



### ФУНИЯ - делителна, цилиндрична форма

Код	Обем, мл	SJ	d мм	h мм	Единична цена, лв
7425 0100	100	19/26	9	150	48.00
7425 0250	250	29/32	9	150	49.00
7425 0500	500	29/32	10	150	50.00
7425 1000	1000	29/32	10	150	93.00
	2000				



### ФУНИЯ - делителна, крушовидна форма

Код	Обем, мл	SJ	d мм	l мм	Единична цена, лв
7426 0100	100	19/26	9	70	30.00
7426 0250	250	29/32	9	70	41.00
7426 0500	500	29/32	10	70	45.00
7426 1000	1000	29/32	10	70	55.00
	2000				



### ФУНИЯ - обикновена, стъклена

Код	d <sub>1</sub> мм	d <sub>2</sub> мм	l мм	Единична цена, лв
7430 040	40	6	40	4.00
7430 060	60	8	60	4.50
7430 080	80	10	80	6.00
7430 100	100	12	100	8.00
7430 150	120	14	150	15.00
7430 200	200	24	150	68.00



### ФУНИЯ - обикновена от полипропилен, t до 121° C

Код	Ø mm	Обем, ml	Единична цена, лв
Kartell 145	25	3,5	1.80
Kartell 146	35	10	2.00
Kartell 147	50	20	2.50
Kartell 148	65	50	3.00
Kartell 150	80	100	4.50
Kartell 152	100	200	6.00
Kartell 153	120	350	6.60
Kartell 155	150	700	10.00
Kartell 156	180	1250	13.00



**Kartell**

### ФУНИЯ - обикновена PP с широка опашка

Код	d мм	Отвор мм	Единична цена, лв
Kartell 171	60	15	
Kartell 167	80	15	
Kartell 168	100	25	
Kartell 169	120	30	
Kartell 170	150	36	
Kartell 166	180	43	



### ФУНИЯ - за бързо филтруване, стъклена

Код	d <sub>1</sub> мм	d <sub>2</sub> мм	l мм	Единична цена, лв
7440 100	100	18	80	
7440 130	130	21	100	
7440 160	160	26	120	
7440 200	200	38	140	
7440 250	250	40	160	



### ХАВАН - порцеланов с пестик /гланциран/

Код	Обем мл	d мм	h мм	Единична цена, лв
ВВВ001	100	100	45	15.00
ВВВ002	300	130	62	28.00
ВВВ003	500	150	74	35.00
ВВВ004	1000	210	90	55.00



### ХАВАН - порцеланов с пестик /матиран/

Код	Обем мл	d мм	h мм	Единична цена, лв
BVC001	25	60	35	
BVC002	50	80	45	
BVC003	100	100	45	15.00
BVC004	3000	130	62	29.00
BVC005	500	160	74	43.00
BVC006	1000	21635	90	66.00



### Пестици порцеланови за хавани

Код	Дължина мм	D1 мм	D2 мм	За хаван	Единична цена, лв
BVN001	65	11	19	60 мм	4.00
BVN002	90	15	26	80 мм	5.00
BVN003	110	15	27	100 мм	5.60
BVN004	125	18	36	130 мм	7.50
BVN005	145	20	40	160 мм	10.00
BVN006	215		46	216мм	19.00



### ХАВАН - стъклен с пестик

Код	Обем мл	d мм	h мм	Единична цена, лв
BVD001	90	60	40	15.00
BVD002	100	80	50	29.00
BVD003	200	100	60	43.00
	1000	215	90	66.00



### ХЕМАТОКРИТНИ ТРЪБИЧКИ

обикновенни	6.00 лв/100 бр
хепаринови	7.00 лв/100 бр



### ХЛАДНИК "ЛИБИХ" - прав с два шлифа

Шлиф мм	l мм	d мм	Единична цена, лв
29/32	300	24	37.00
29/32	400	24	45.00

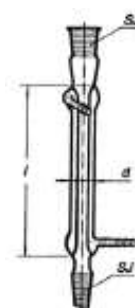



### ХЛАДНИК "АЛИН" - обратен с два шлифа

Шлиф мм	l мм	d мм	Единична цена, лв
29/32	300	24	32.00
29/32	400	24	50.00



### ХЛАДНИК "ДИМРОТ" - обратен с два шлифа

Шлиф мм	Брой спирали	l мм	d мм	Единична цена, лв
29/32	26	300	24	43.00
29/32	26	400	24	55.00



### ЦИЛИНДЪР - мерителен, градуиран Клас А DIN 12 685-2 стъклена основа, висока форма със синя градуировка

Код	Обем мл	Точност в мл	Градуи- ровка в мл	d мм	h мм	Единична цена, лв
7561 0005	5	0.05	0.1	12.9	115	9.00
7561 0010	10	0.10	0.2	15.5	135	10.00
7561 0025	25	0.25	0.5	21.3	160	8.00
7561 0050	50	0.50	1.0	26.0	195	10.20
7561 0100	100	0.50	1.0	31.3	240	12.00
7561 0250	250	1.00	2.0	41.0	320	14.50
7561 0500	500	2.50	5.0	53.2	380	23.00
7561 1000	1000	5.00	10.00	67.0	465	47.00
7561 2000	2000	10.00	20.0	83.5	565	56.00



### ЦИЛИНДЪР - мерителен, градуиран с тапа и пластмасова основа

Код	Обем мл	Точност в мл	Градуи- ровка	d мм	h мм	Единична цена, лв
7562 0005	5	0.1	0.1	12.9	115	по запитване
7562 0010	10	0.2	0.2	15.5	135	по запитване
7562 0025	25	0.5	0.5	21.3	160	по запитване
7562 0050	50	1.0	1.0	26.0	195	по запитване
7562 0100	100	1.0	1.0	31.3	240	по запитване
7562 0250	250	2.0	2.0	41.0	320	по запитване
7562 0500	500	5.0	5.0	53.2	380	по запитване
7562 1000	1000	10.0	10.0	67.0	465	по запитване
7562 2000	2000	20.0	20.0	83.5	565	по запитване



**ЦИЛИНДЪР - мерителен от полипропилен, -10° до 121° C**

Код	Обем мл	Точност в мл	Градуи- ровка в мл	d мм	h мм	Единична цена, лв
2560	10	0.2	2.0	13.5	140	5.00
2561	25	0.5	0.5	18.0	195	5.00
2562	50	1.0	1.0	25.5	199	6.00
2563	100	1.0	1.0	30.5	249	6.50
2564	250	2.0	2.0	41.5	315	9.00
2565	500	5.0	5.0	55.0	361	14.00
2566	1000	10.0	10.0	66.0	439	20.00
2567	2000	20.0	20.0	84.0	531	32.00



**Kartell**

подходящи за хранит. продукти /Регламент 10/2011 на ЕС/

**ЦИЛИНДЪР - мерителен от полиметилпентен висока прозрачност 0° до 170° C**

ISO 6706-1981

Код	Обем мл	Точност в мл	Градуи- ровка в мл	d мм	h мм	Единична цена, лв
2571	25	0.5	0.5	18.0	195	9.30
2572	50	1.0	1.0	25.5	199	10.00
2573	100	1.0	1.0	30.5	249	13.00
2574	250	2.0	2.0	41.5	315	19.00
2575	500	5.0	5.0	55.0	361	25.00
2576	1000	10.0	10.0	66.0	439	38.00
2577	2000	20.0	20.0	84.0	531	65.00



**Kartell**

**ЧАША "Бехер" - ниска форма -50° до 500° C**

ISO 3819, DIN 12 331

Код	Обем мл	d мм	h мм	Единична цена, лв
7600 0025	25	34	50	3.20
7600 0050	50	42	60	3.20
7600 0100	100	50	70	3.80
7600 0150	150	60	80	4.00
7600 0250	250	70	95	3.80
7600 0400	400	80	110	4.10
7600 0600	600	90	125	5.00
7600 0800	800	100	135	6.00
7600 1000	1000	105	145	6.30
7600 2000	2000	130	185	10.50
7600 3000	3000	150	210	49.00
7600 5000	5000	170	270	78.00



**ЧАША “Бехер” - висока форма -50° до 500°С ISO 3819, DIN 12331**

Код	Обем мл	d мм	h мм	Единична цена, лв
7605 0025	25	30	55	3.00
7605 0050	50	38	70	3.00
7605 0100	100	48	80	3.30
7605 0150	150	54	95	4.00
7605 0250	250	60	120	4.20
7605 0400	400	70	130	4.50
7605 0600	600	80	150	5.00
7605 0800	800	90	175	6.60
7605 1000	1000	95	180	6.00
7605 2000	2000	120	24	9.00
7605 3000	3000	135	280	55.00



**ЧАША “Бехер” от полипропилен,**

Код	Обем мл	d мм	h мм	Единична цена, лв
Kartell 1821	25	34	49	2.60
Kartell 1822	50	41	60	3.00
Kartell 1823	100	51	72	3.30
Kartell 1824	250	71	95	3.50
Kartell 1825	500	87	119	5.00
Kartell 1826	1000	109	147	10.00
Kartell 1827	2000	132	183	15.00
Kartell 818	3000	158	201	22.00
Kartell 819	5000	188	229	34.00

**-10° до 121° С**



**Kartell**

**ЧАША “Бехер” с дръжка от полипропилен,**

Код	Обем мл	d мм	h мм	Единична цена, лв
7611 0050	50	40	70	4.50
7611 0100	100	50	80	4.30
7611 0250	250	70	120	6.20
7611 0500	500	93	140	10.00
7611 1000	1000	117	169	12.00
7611 2000	2000	149	213	21.00
76113000	3000	170	242	32.00
7611 5000	5000	210	270	48.00

**-10° до 121° С**



**ЧАША “Бехер” ниска форма , с дръжка**  
термоустойчиво стъкло **BORO 3.3**

**-50° до 500°C**

Код	Обем мл	d мм	h мм	Единична цена, лв
7615 0250	250	70	95	7.00
7615 0400	400	80	110	8.70
7615 0600	600	90	125	10.50
7615 1000	1000	105	145	11.10



**ЧАСОВНИКОВО СЪГЛО**

Код	d мм	Дебелина мм	Единична цена, лв
7655 060	60	2	2.10
7655 080	80	2	2.50
7655 100	100	2	3.00
7655 120	120	2	4.00



**ЧЕТКИ за почистване на лабораторна стъклария**

Код	d мм	Предназначение	Единична цена, лв
7630 015	15	за епруветки	4.50
7630 020	20	за епруветки	4.50
7630 035	25	за колби и чаши	6.40
7630 050	50	за колби и чаши	4.00



**ШИШЕНЦА И ЕПРУВЕТКИ тип “VIALS”**

Обем	Цвят	Един.цена
1.5мл	бяло	0.91
4мл	бяло	1.20
10мл	бяло	1.60
10мл	тъмно	1.90
20мл н.ф.	бяло	2.10
20мл в.ф.	бяло	2.50
20мл	тъмно	2.50



**ШПАТУЛА НА ДРИГАЛСКИ**

Код	Материал	Един.цена
7638	стъкло	6.00



### ШПАТУЛА/ШПАТУЛА пластмасова

150 мм	1 бр	2.00
180 мм	1 бр.	2.50

### ШПАТУЛА/ЛЪЖИЧКА пластмасова

180 мм	1 бр.	2.50
210 мм	1 бр.	2.50



### ШПАТУЛА метална

Код	Дължина мм	ширина на шпатулата	Единична цена, лв
7013 1	150	3 мм	7.00
7013 2	150	6 мм	8.70
7013 3	150	9 мм	8.80



### ЩИПКА за епруветка

Код	Размер, мм	За епруветки до Ф=25 мм	Единична цена, лв
63227200	180 мм	Материал - дърво	5.00



### ЩИПКА за тигли

Код	Дължина см	Единична цена, лв
7014 1	20	14.00
7014 2	30	18.00
7014 3	40	32.00



### ЩИПКА "ХОФМАН"

Код	Предназначение	Единична цена, лв
70151	за пристягане на маркуч до ф20 мм	7.50
70152	за пристягане на маркуч до ф30 мм	8.70
70153	за пристягане на маркуч до ф40 мм	14.00



**ПОСОЧЕНИТЕ ЦЕНИ СА БЕЗ 20%ДДС**