

**ЛАБОРАТОРНА СЪКЛАРИЯ И ПОРЦЕЛАН;  
ЛАБОРАТОРНИ ПЛАСТМАСОВИ И МЕТАЛНИ ПОСОБИЯ;  
КОНСУМАТИВИ**

**ПОСОЧЕНИТЕ ЦЕНИ СА БЕЗ 20% ДДС**

**1€ = 1.95583лв**

**АВТОМАТИЧНА БЮРЕТА, кл. AS с междинен кран  
ISO 385**



Код	Обем мл	Точност мл	Единична цена
632 436 786 619	10	0.05	66.47€/130.00лв
632 436 786 723	25	0.1	66.47€/130.00лв
632 436 786 725	50	0.1	71.58€/140.00лв



**АВТОМАТИЧНА БЮРЕТА, кл. AS без междинен кран  
ISO 385**



Код	Обем мл	Точност мл	Единична цена,
632 436 686 619	10	0.05	61.36€/120.00лв
632 436 686 723	25	0.1	63.91€/125.00лв
632 436 686 725	50	0.1	66.47€/130.00лв



**АВТОМАТИЧНА БЮРЕТА, кл. AS кафява с межд. кран  
ISO 385**



Код	Обем мл	Точност мл	Единична цена,
632 436 766 619	10	0.05	76.69€/150.00лв
632 436 766 723	25	0.1	81.81€/160.00лв
632 436 766 725	50	0.1	86.92€/170.00лв



**ЦЕНИТЕ НА БЮРЕТИТЕ СА БЕЗ ТУБУС И КРУША**

## ТУБУС ЗА АВТОМАТИЧНИ БЮРЕТИ

Код	Обем мл	Вид	Единична цена
7000 1	2000	светъл	12.78€/25.00лв
7000 2	2000	тъмен	15.34€/30.00лв



## АВТОМАТИЧНА БЮРЕТА, кл. Б по Шилинг - комплект от полипропилен



Код	Обем мл	Точност мл	Единична цена
7007 025	25	0.1	49.08€/96.00лв
7007 050	50	0.1	53.69€/105.00лв



## АПАРАТ НА КЛЕВИНДЖЪР за дестилация на етерични масла



Код	Капацитет	Колба	SJ	Приемник	Ед. цена
8504	1 мл	1000мл	29/32	градуиран	92.03€/180.00лв

## АПАРАТ "СОКСЛЕТ" с хладник Димрот

Код	Обем, мл	Колба	Гилзи /не влизат в комплекта/	Ед.цена
PBC002	125	250 мл	33 x 100 мм	95.10€/186.00лв
PBC003	250	500 мл	41 x 123 мм	148.27€/290.00лв





**ЕКСТРАКЦИОННИ ГИЛЗИ ЗА АПАРАТ "СОКСЛЕТ" -  
виж в раздел ФИЛТЪРНА ХАРТИЯ**

## АЗБЕСТОВА МРЕЖА – С КЕРАМИЧНИ ВЛАКНА, БЕЗ АЗБЕСТ

Код	Размер см	Единична цена
FFD002	15 x 15	2.05€/ 4.00лв
FFD003	20 x 20	2.56€/ 5.00лв



## БАНКА ВОУЛФОВА

Код	Обем мл	SJ <sub>1</sub>	SJ <sub>2</sub>	Единична цена
7645 5	5 000	45/40	24/29	
7645 10	10 000	50/42	29/32	
7645 20	20 000	50/42	29/32	

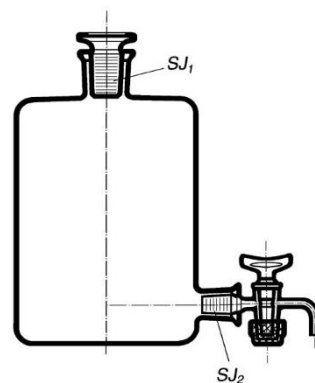

## БЛЮДО "ПЕТРИ" стъклени

Код	d мм	h мм	Единична цена
7660 040	40	15	1.28€/2.50лв
7660 060	60	15	1.41€/2.75лв
7660 080	80	15	1.46€/2.85лв
7660 100	100	15	1.64€/3.20лв
7660 120	120	20	2.17€/4.25лв
7660 150	150	25	2.81€/5.50лв
7660 200	200	30	5.11€/10.00лв

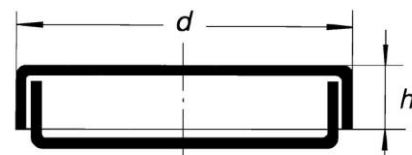

## БЛЮДА "ПЕТРИ" пластмасови стерилни



Код	Диаметър мм	Гама стерилност	Материал	Единична цена
400 297	60	Да	PS	0.31€/0.60лв/бр
400 974	90	Да	PS	0.19€/0.37лв/бр



## БЪРКАЛКИ

Код	Материал	Размер	Цена, лв За 1 бр
7685 01	стъклена, плътна	300 мм x 4 мм	0.43€ / 0.85лв
7685 02	стъклена, плътна	300 мм x 6 мм	0.56€ / 1.10лв
7685 03	стъклена, плътна	300 мм x 8 мм	0.85€ / 1.66лв
7685 03	стъклена, плътна	300 мм x 10 мм	2.56€ / 5.00лв
7685 04	стъклена, плътна	250 мм x 6 мм	1.53€ / 3.00лв
498	пластмаса	300 мм x 7 мм	2.56€ / 5.00лв



**БЮРЕТА “МОР” с прав кран, кл AS ISO 835**



Код	Обем мл	Градуировка мл	Единична цена
7100 010	10	0.1	14.83€/29.00лв
7100 025	25	0.1	12.78€/25.00лв
7100 050	50	0.1	20.45€/40.00лв

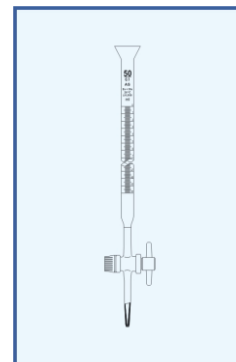

**БЮРЕТА “МОР” с извит кран кл. AS ISO 835**



Код	Обем мл	Градуировка мл	Единична цена
7110 010	10	0.05	16.36€/32.00лв
7110 025	25	0.1	17.38€/34.00лв
7110 050	50	0.1	18.41€/36.00лв



**БЮРЕТА “МИКРО” с прав кран кл. AS ISO 835**



Код	Обем мл	Градуировка мл	Единична цена
7200 1	1	0.01	33.75€/66.00лв
7200 2	2	0.01	34.77€/68.00лв
7200 5	5	0.02	38.85€/76.00лв



**БЮРЕТА “МИКРО” с извит кран кл. AS ISO 835**



Код	Обем мл	Градуировка мл	Единична цена
7210 1	1	0.01	35.79€/70.00лв
7210 2	2	0.01	36.81€/72.00лв
7210 5	5	0.02	39.88€/78.00лв



### БАНА - пластмасова

Код	Материал	Размери ш/д/в, мм	Единична цена
Kartell 5708	ABC	252/252/42	6.65€/13.00лв
Kartell 5709	ABC	151/202/81	6.14€/12.00лв
Kartell 5710	ABC	151/303/81	6.65€/13.00лв
Kartell 5711	ABC	252/352/81	11.76€/23.00лв



### БАНА - стъклена

Код	Наименование	Височина мм	Дължина мм	Широчина мм	Единична цена
BPL001	по Хелендал	100	58.5	58.5	10.23€/20.00лв
BPL003	по Шефердекер	50	90	70	0.23€/20.00лв



### ГАЗОВИ ГОРЕЛКИ ПО "БУНЗЕН"

Код	Кран	Размери мм	Единична цена
01.0031.00	не	Ф 11 x 130	25.00€ /48.90лв
01.0091.00	да	Ф 11 x 130	29.00€ /56.72лв



### ГУТАТОР на шлиф SJ прозрачни

Код	Обем мл	d мм	h мм	Шлиф SJ	Единична цена
7695 050	50	44	92	14.5/23	4.36€/8.50лв
7695 100	100	55	106	14.5/23	4.60€/9.00лв



### ГУТАТОР на шлиф SJ тъмни

Код	Обем мл	d мм	h мм	Шлиф SJ	Единична цена
7696 050	50	44	92	14.5/23	4.60€/9.00лв
7696 100	100	55	106	14.5/23	4.86€/9.50лв

### ГУТАТОР с пластмасово шише

Код	Обем мл	Единична цена
Kartell 388	50	2.30€/4.50лв
Kartell 389	100	2.45€/4.80лв
Kartell 391	250	2.81€/5.50лв



### ГУТАТОР С КАПКОМЕР – стъклен DIN 18

Код	Обем мл	Един. цена, за 1 бр.
7697 05	5	0.82€/1.60лв
7697 10	10	0.92€/1.80лв
7697 25	20	1.07€/2.10лв
7697 30	30	1.12€/2.20лв
7697 50	50	1.23€/2.40лв
7697 00	100	1.28€/2.50лв



### ДИСПЕНСЕР от PP

Код	Капацитет, мл	Шише, мл	Единична цена
Kartell 1475	25	250	7.67€/15.00лв
Kartell 1476	25	500	10.23€/20.00лв



## ДЪРЖАТЕЛИ ЗА ЛАБОРАТОРНА СЪГЛАРИЯ

### Универсален държател с антикорозионно покритие

Код	Диапазон, мм	Ф x L, мм	Единична цена
03.1302.00	10-20	9 x 170	10.20€/ 19.00лв
03.1303.00	20-30	10 x 190	11.70€/ 20.00лв
03.1304.00	30-50	12 x 200	11.90€/ 22.00лв

— OMM Laboratory Equipment



### Универсален държател с муфа и антикорозионно покритие

Код	Диапазон, мм	Ф x L, мм	Единична цена
03.1306.00	10-20	9 x 170	12.50€/ 24.45лв
03.1307.00	20-30	10 x 190	14.60€/ 28.56лв
03.1308.00	30-50	12 x 200	15.00€/ 29.34лв



### Муфи с антикорозионно покритие

Код	Диаметър, мм	L мм	Единична цена
03.1181.00	16	125	6.70€/ 13.10лв



### Държател за бюрети от полипропилен (PP)

**Kartell**

Код	Брой гнезда	L мм	Единична цена
Kartell 139	за 1 бюрета	8-14	14.83€/29.00лв
FCG014	за 2 бюрета	8-14	10.23€/20.00лв



### Държател за фунии от полипропилен (PP)

Код	Брой гнезда	Работен отвор, мм	Единична цена
Kartell 268	за 1 фуния	φ25-170	10.23€/20.00лв
BJS008	за 2 фунии	φ25-170	8.44€/16.50лв



### ЕКSIKATOP без кран с плоча



Код	d <sub>2</sub> мм	Единична цена
7706 150	150	
7706 200	200	
7706 250	250	

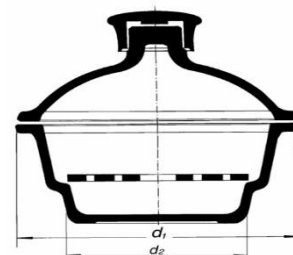

### ЕКSIKATOP с кран и плоча

Код	d <sub>2</sub> мм	Единична цена
7707 150	150	
7707 200	200	
7707 250	250	



**ЕКSIKATOP с кран и плоча** - материал - полипропилен и поликарбонат  
- вакуум - 740 мм/Hg 24 часа

Код	d <sub>2</sub> мм	Обем l	h <sub>1</sub> мм	h <sub>2</sub> мм	Единична цена
Kartell 550	150	2.15	190	135	
Kartell 230	200	4.35	230	175	
Kartell 554	250	9.20	300	225	



**ЕПРУВЕТКИ – AR-Glas® (натриево стъкло), дебелостенни**

Код	Размери мм	Обем мл	Единична цена
2775/10100	10/100	5	0.13€/0.25лв
2775/16100	16/100	15	0.15€/0.30лв
2775/16160	16/160	25	0.18€/0.35лв
2775/18180	18/180	35	0.20€/0.40лв



**ЕПРУВЕТКИ – центрофужни, конусни 15мл 1 бр.- 0.31€/ 0.60лв**



**ЕПРУВЕТКИ – PS, неградуирани със запушалка**

Код	размери мм	обем мл	Гама стерилност	Единична цена
Kartell 88205	16 x 120	15	не	0.28€/0.55лв
Kartell 88207	16 x 120	15	да	0.36€/0.70лв

CE (IVD) **Kartell**









**ЕПРУВЕТКИ тип “Епендорф”**



Код	Обем мл	Материал	Опаковка	Единична цена
Kartell 1298	0.5	PP	1000бр	14.32€/28.00лв
Kartell 298	1,5	PP	1000бр	13.29€/26.00лв
63103	2.0	PP	500бр	10.23€/20.00лв



**ЕПРУВЕТКИ - центрофужни, цилиндрични от полипропилен**

Код	Обем мл	d мм	l мм	Единична цена
Kartell 302	7	12	100	
Kartell 303	16	17	100	
Kartell 305	31	24	95	
Kartell 306	48	30	100	
Kartell 307	70	35	100	
Kartell 308	110	40	120	



## ЕПРУВЕТКИ – PS

**Kartell**

Код	обем мл	RCF	d x h мм	Тип	Цена за 1000 бр.
88301	10	1000	16 x105	конична	
88302	10	1000	16x100	цилиндрична	
88307	5	1300	13x75	цилиндрична	
88306	5	4000	13x75	цилиндрична	
88320	15	1000	16x150	цилиндрична	
88310	5	1300	11x70	RIA	
88108	3	3500	11.5x55	coagulometer	



## Епруветки, PP центрофужни, цветна градуировка с винтова капачка, стерилни



Код	Обем мл	Градуировка мл	D x H мм	Опаковка	Единична цена
63301C-15	15	0.1	17X120	256p	5.11€/10.00лв



## ЕПРУВЕТКИ - с винтова капачка тип "Falcon"

**Kartell**

Код	Обем мл	d мм	l мм	Материал	Гама стерилни	Единична цена
84001	15	17	120	PP	да	31.70€/62.00лв за 150бр
84000	15	17	120	PP	не	28.73€/56.20лв за 150бр
84016	15	17	120	PP	да 	0.29€/0.57лв за 1бр
84002	50	30	115	PP	не	25.56€/50.00лв за 100бр
84003	50	30	115	PP	да	28.12€/55.00лв за 100бр
84017	50	30	115	PP	да 	0.36€/0.70лв за 1бр
84004	50	30	115	PP-стоящи	не	28.63€/56.00лв за 100бр
84005	50	30	115	PP-стоящи	да	30.17€/59.00лв за 100бр

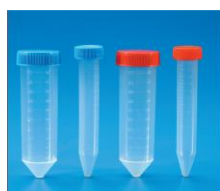

## ИНДИКАТОРНА ХАРТИЯ ЗА СТЕРИЛИЗАЦИЯ

Код	Капацитет	Единична цена
Kartell 1052	20 мин – 120°C 10 мин – 125°C 5 мин – 135°C	10.00€ /19.56лв
за автоклав промяна на цвета	от бяло към кафяво	



## ИРИГАТОРИ

Код	Обем мл	d мм	SJ	Единична цена, лв
7712 5	5 000	100	29/32	
7712 10	10 000	127	29/32	
7712 20	20 000	160	29/32	

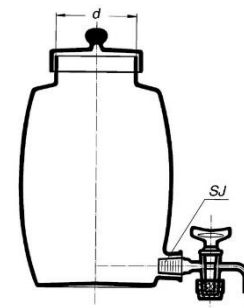

## ЙОЗЕТА за еднократна употреба

Код	Капацитет	Гама стерилност	Материал	Единична цена
2650	1 μл	да	PS	1.79€/3.50лв 20 бр.
2651	10 μл	да	PS	1.79€/3.50лв 20 бр.



## ЙОЗЕТА метални, до 1200°C

Код	Ф мм	L мм	Единична цена
7714 1	1,5	50	1.53€/3.00лв
7714 2	2,5	50	1.53€/3.00лв
7714 3	4,0	50	2.05€/4.00лв
7714 4	игла	50	2.06€/4.00лв
BRG009	държател	200	7.70€/15.06лв



## КАМЕРИ

Код	Вид	Единична цена
ZMB013	по Бюркер /двухкамерна/	30.68€/60.00лв
ZMB012	по Тома	30.68€/60.00лв
ZMB006	по Фукс-Розентал	33.23€/65.00лв

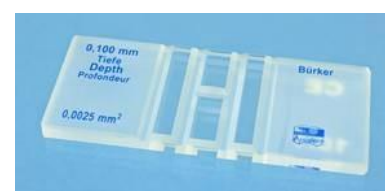

### КОЛБА - дестилационна с накрайник в средата

Код	Обем мл	h мм	h <sub>1</sub> мм	d <sub>1</sub> мм	d <sub>2</sub> мм	l мм	Единична цена
7080 0100	100	150	44	64	22	200	10.23€/20.00лв
7080 0250	250	200	57	85	34	200	12.78€/25.00лв
7080 0500	500	250	72	105	34	200	17.90€/35.00лв
7080 1000	1000	300	84	131	34	250	19.94€/39.00лв

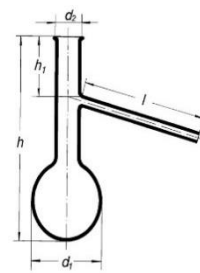

### КОЛБА "Ерленмайер" / тясно гърло / ISO 1773 -50° до +500°C

Код	Обем мл	d <sub>1</sub> мм	d <sub>2</sub> мм	h мм	Единична цена
632417120025	50	51	22	85	3.58€/7.00лв
632417120050	100	64	22	105	3.50€/6.85лв
632417120100	200	85	34	140	2.81€/5.50лв
632417120250	250	85	34	140	3.07€/6.00лв
632417120300	300	87	34	156	3.50€/6.85лв
632417120500	500	105	34	175	3.58€/7.00лв
632417120940	1000	131	42	220	5.11€/10.00лв
632417120950	2000	166	50	280	10.23€/20.00лв
7050 5000	5000	220	50	365	46.02€/90.00лв



### КОЛБА "Ерленмайер" / широко гърло / ISO 24450 -50° до +500°C

Код	Обем мл	d <sub>1</sub> мм	d <sub>2</sub> мм	h мм	Единична цена
7055 0050	50	51	34	85	4.09€/8.00лв
7055 0100	100	64	34	105	2.05€/4.00лв
7055 0200	200	79	50	131	2.56€/5.00лв
7055 0250	250	85	50	135	2.30€/4.50лв
7055 0300	300	87	50	156	3.32€/6.50лв
7055 0500	500	105	50	170	2.81€/5.50лв
7055 1000	1000	131	50	215	5.11€/10.00лв
7055 2000	2000	153	72	280	7.67€/15.00лв



**КОЛБА - Келдал**
**DIN 12 360**

Код	Обем мл	d <sub>1</sub> мм	d <sub>2</sub> мм	h мм	Единична цена
7710 0100	100	60	34	200	12.78€/25.00лв
7710 0250	250	81	34	270	15.34€/30.00лв
7710 0500	500	101	34	300	17.90€/35.00лв
7710 1000	1000	126	34	350	18.92€/37.00лв

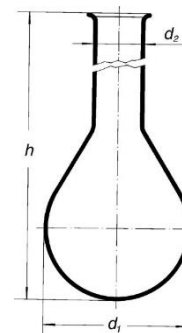
**КОЛБА – Йодна с РР запушалка BORO 3.3/ASTM E-438,тип 1/ ISO 4797**



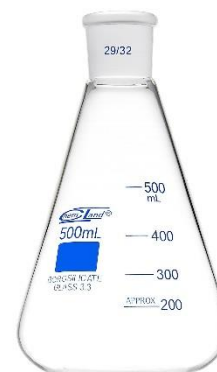





Код	Обем мл	SJ	d мм	h мм	Единична цена
071.202.15	100	19/26	64	105	6.20€/12.13лв
071.202.18	200	29/32	79	130	6.90€/13.50лв
071.202.20	250	29/32	85	140	8.00€/16.65лв
071.202.23	300	29/32	87	155	8.30€/16.23лв
071.202.27	500	29/32	105	175	9.00€/17.60лв
071.202.30	1000	29/32	131	215	15.00€/29.33лв

**КОЛБА - Мерителна / Клас А /**
**ISO 1042 DIN 12 664**

Код	Обем мл	Точност мл	d мм	h мм	Единична цена
DDB002	10	0,025	27	90	4.60€/ 9.00лв
DDB003	25	0,08	40	110	4.09€/ 8.00лв
DDB004	50	0,06	50	140	4.20€/ 8.21лв
DDB005	100	0,10	60	170	5.11€/ 10.00лв
DDB006	200	0,15	75	210	6.65€/ 13.00лв
DDB007	250	0,15	80	220	5.37€/ 10.50лв
DDB008	500	0,25	100	260	7.16€/ 14.00лв
DDB009	1000	0,40	125	300	16.36€/ 32.00лв
DDB010	2000	0.60	160	370	23.00€/ 45.00лв



### КОЛБА - Мерителна / Клас А / тъмна ISO 1042, DIN 12 664

Код	Обем мл	Точност мл	d мм	h мм	Единична цена
7062 0010	10	0,025	27	90	
7062 0025	25	0,08	40	110	
7062 0050	50	0,06	50	140	
7062 0100	100	0,10	60	170	
7062 0200	200	0,15	75	210	
7062 0250	250	0,15	80	220	
7062 0500	500	0,25	100	260	
7062 1000	1000	0,40	125	300	
7062 2000	2000	0.60	160	370	



### КОЛБА - Смукателна

### ISO 6556

Код	Обем мл	d <sub>1</sub> мм	d <sub>2</sub> мм	h мм	Единична цена
074.202.02	250	85	35	145	13.29€/26.00лв
074.202.03	500	105	35	175	16.36€/32.00лв
074.202.04	1000	135	45	230	17.90€/35.00лв
074.202.05	2000	165	60	255	27.61€/54.00лв
074.202.06	5000	185	70	360	117.60€/230.00лв



### КОЛБА - Облодънна с шлиф SJ

### DIN 12 348

Код	Обем мл	SJ	d мм	h мм	Единична цена, лв
7720 0050	50	29/32	51	105	5.11€/10.00лв
7720 0100	100	29/32	64	115	7.67€/15.00лв
7720 0250	250	29/32	85	145	8.18€/16.00лв
7720 0500	500	29/32	105	175	11.76€/23.00лв
7720 1000	1000	29/32	131	210	17.90€/35.00лв
7720 2000	2000	29/32	166	260	25.57€/50.00лв



### КОЛБА – Стояща с шлиф SJ

### DIN 12 348

Код	Обем мл	SJ	d мм	h мм	Единична цена
7720 0050	50	29/32	51	105	4.60€/9.00лв
7720 0100	100	29/32	64	115	5.62€/11.00лв
7720 0250	250	29/32	85	145	9.20€/18.00лв
7720 0500	500	29/32	105	175	10.23€/20.00лв
7720 1000	1000	29/32	131	210	13.81€/27.00лв
7720 2000	2000	29/32	166	260	23.01€/45.00лв



### КОЛБА –Двугърлена с шлиф

Код	Обем мл	SJ <sub>1</sub>	SJ <sub>2</sub>	SJ <sub>3</sub>	Единична цена
7725 0250	250	29/32	14/23	14/23	
7725 0500	500	29/32	14/23	14/23	
7725 1000	1000	29/32	14/23	29/32	
7725 2000	2000	29/32	14/23	29/32	

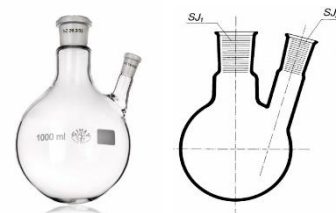

### КОЛБА - Тригърлена с шлиф

Код	Обем мл	SJ <sub>1</sub>	SJ <sub>2</sub>	SJ <sub>3</sub>	Единична цена
7725 0250	250	29/32	14/23	14/23	
7725 0500	500	29/32	14/23	14/23	
7725 1000	1000	29/32	14/23	29/32	
7725 2000	2000	29/32	14/23	29/32	

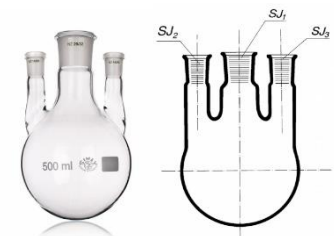

### КОНТЕЙНЕРИ за екскременти

Код	Обем мл	d мм	h мм	Гама стерилност	Единична цена
Kartell 600	15	22	80	не	0.22€/0.43лв
Kartell 5623	30	25	92	да	
Kartell 5633	60	39	65	да	

**Kartell**



### КОНТЕЙНЕРИ за проби

Код	Обем мл	d мм	h мм	Гама стерилност	Единична цена
Kartell 5630	60	39	65	не	0.18€/0.36лв
Kartell 5631	60	39	65	да	0.19€/0.38лв.
4097	125	63	73	да	0.26€/0.50лв
Kartell 5643	200	66	95	не	0.31€/0.60лв
Kartell 5644	200	66	95	да	0.36€/0.70лв



### КОНТЕЙНЕРИ ЗА ПРОБИ

Код	Предназнач ение	Обем мл	d мм	h мм	Гама стерилност	Единична цена, лв
Kartell 597	За проби	55	57	35	не	
Kartell 5600	За проби	12	16	102	не	
Kartell 5601	За проби	12	16	101	да	
Kartell 5620	За проби	30	25	92	не	
Kartell 5622	За проби	30	25	92	да	



## КОШНИЦА ЗА ПРЕНОС НА РЕАКТИВИ

**Kartell**

Kartell 396	с 4 гнезда	12.78€/25.00лв
Kartell 395	с 6 гнезда	14.32€/28.00лв



## КРАН

Код	Тип	ф мм	l мм	d мм	Единична цена, лв
7350 1	еднопътен	2.5	100	9	
7350 2	еднопътен	4.0	110	10	
7350 3	еднопътен	6.0	120	13	
7350 4	трипътен	2.5	100	9	
7350 5	трипътен	4.0	110	10	
7350 6	трипътен	6.0	120	13	

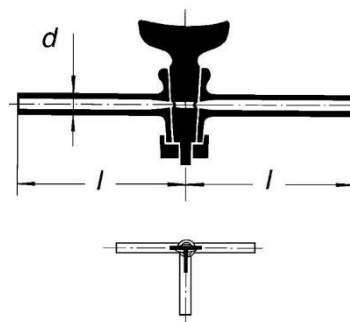

## КРИСТАЛИЗАТОР DIN 12 338

Код	Обем мл	d мм	h мм	Единична цена, лв
CNL001	40	50	30	3.58€/7.00лв
CNL002	60	60	35	4.09€/8.00лв
CNL003	100	70	40	5.11€/10.00лв
CNL004	150	80	45	5.62€/11.00лв
CNL005	250	100	50	6.14€/12.00лв
CNL006	500	120	65	8.18€/16.00лв
CNL007	1000	150	75	11.76€/23.00лв

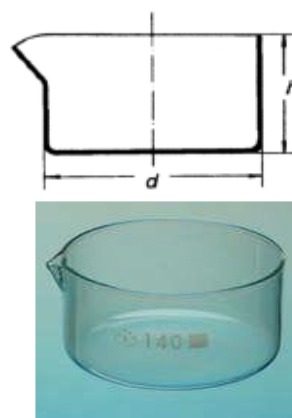

7730

**КРУША** - гумена за автоматична бюрета

7.67€/15.00лв

00200

**КРУША** - гумена за пипети

7.67€/15.00лв



## КРЮМЕРИ

Кат№	модел	Шлиф SJ <sub>1</sub>	Шлиф SJ <sub>2</sub>	Единична цена
021.202.07	мъжко/женско 105°	29/32	29/32	17.90€/35.00лв
026.202.06	мъжко/женско 75°	29/32	29/32	17.90€/35.00лв



## КЮБЕТИ за спектрофотометри

Код	Материал	Обем, мл мин/макс	Оптичен път	Ед. Цена /100бр/
7733 15	Оптичен полистирол	2.5/4.5мл	10мм	10.23€/20.00лв
7733 06	Оптичен полистирол	1.5/3.0мл	10мм	11.25€/22.00лв



## ЛАБОРАТОРЕН МАРКУЧ

Код	Ø мм	Материал	Единична Цена /лин.м
7100 1	4x7	гума	1.80€/3.52лв
7100 2	5x8	гума	2.05€/4.00лв
7100 3	6x9	гума	2.05€/4.00лв
7100 4	8x12	гума	2.56€/5.00лв
7100 5	10x14	гума	3.07€/6.00лв
7100 6	12x17	гума	3.58€/7.00лв

-35°C +70°C



-60°C +200°C

Код	Ø мм	Материал	Единична Цена /лин.м
Kartell 3922	3 x 5	силикон	1.99€/3.90лв
Kartell 3923	4 x 6	силикон	2.05€/4.00лв
Kartell 3924	5 x 8	силикон	3.84€/7.50лв
Kartell 3925	6 x 9	силикон	4.24€/8.30лв
Kartell 3927	8 x 12	силикон	5.37€/10.50лв
Kartell 3929	10 x 14	силикон	5.37€/12.00лв
Kartell 3930	12 x 17	силикон	6.65€/13.00лв
Kartell 3931	14 x 19	силикон	9.72€/19.00лв



**CPN001 ЛАДИЙКИ**

L = 80 мм W = 12 мм H = 9 мм

0.51€/1.00 лв

\* Температура до 1350° C

**ЛАМПА - спиртна**

FFJ002	стъклена	6.14€/12.00лв
7640	метална	11.76€/23.00лв

**ЛОПАТКИ - мерителни от PP***Подходящ за контакт с хранителни продукти съгласно Регламент (ЕС) № 10/2011*

КОД	Обем	Един.цена
FKW501	2мл	0.51€/1.00лв
FKW502	5мл	0.61€/1.19лв
FKW032	10мл	1.00€/1.96лв
FKW033	25мл	1.20€/2.35лв
FKW034	50мл	1.80€/3.52лв
FKW035	100мл	2.00€/3.91лв
FKW036	250мл	3.00€/5.87лв
FKW037	500мл	4.00€/7.82лв
FKW038	1000мл	6.00€/11.73лв

**ЛЪЖИЧКА - метална**

Код	Дължина мм	Единична цена
04.1480.00	150	4.86€/9.50лв
04.1481.00	200	7.16€/14.00лв



### ЛЪЖИЧКА - ШПАТУЛА -метални

Код	Дължина мм	Единична цена
04.1419.00	150	7.16€/11.00лв
04.1420.00	180	6.65€/13.00лв
7737 200	200	7.16€/14.00лв
04.1421.00	210	7.16€/14.00лв
7737 250	250	5.11€/10.00лв



### МАСА ПОДВИЖНА – изработена от алуминий, с противополозгачи крака

Код	Размер на платфор мата	Макс. натовар ване	Височина min-max	Единична цена, лв
FCD002	15x15	27 kg	50-270 mm	40.93€/80.00лв
FCD003	20x20	38 kg	50-320 mm	51.13€/100.00лв



### МАГНИТНА БЪРКАЛКА с тefлоново покритие

Код	d мм	l мм	Единична цена
Kartell 751	4.5	10	1.18€/2.30лв
Kartell 756	7	20	2.15€/4.20лв
Kartell 757	8	25	2.30€/4.50лв
Kartell 758	8	30	2.56€/5.00лв
Kartell 765	8	40	3.07€/6.00лв
Kartell 698	8	50	5.11€/10.00лв



Котва за изкарване на магнити

12.78€/25.00лв



### ПАРАФИЛМ

Размер	Опак.	Един.цена
10 см x 38 м	1 ролка	25.56€/50.00лв.



### ПИКНОМЕТЪР "Гей Люсак" ISO 3507, DIN 12 797

Код	Обем мл	d мм	h мм	Единична цена, лв
7755 010	10	27	55	
7755 025	25	40	75	
7755 050	50	50	85	
7755 100	100	57	100	

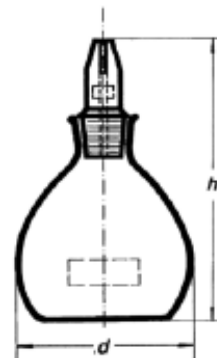

### ПИКНОМЕТЪР ЗА АСФАЛТ

Код	Обем мл	h mm	d <sub>2</sub> mm	d <sub>3</sub> mm	h mm	SJ	Единична цена
7756 1	500	105	10	40	355	45/40	60.00€/117.35лв
7756 2	1000	131	10	40	390	45/40	70.00€/136.91лв

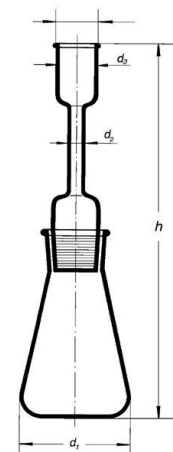

### ПИНСЕТА - метална

Код	Дължина мм	Тип	Единична цена
7765 140	140	права	3.58€/7.00лв
7765 130	140	права с ост.вр	5.62€/11.00лв
7765 160	160	права	5.11€/10.00лв
7765 200	200	права	6.14€/12.00лв
7765 145	150	закр. край	5.11€/10.00лв
7765 115a	115	за предм.ст.	5.60€/10.95лв



### ПИНСЕТА - пластмасова

Код	Дължина мм	Единична цена
Kartell 500	115	2.45€/4.80лв
Kartell 501	145	2.91€/5.70лв
Kartell 503	250	7.67€/15.00лв



**ПИПЕТА “Мор”, с пълно изтичане, Клас AS**

Код	Обем мл	Градуировка мл	Цвят на марката	Единична цена
7105 001	1	0.01	жълт	1.33€/2.60лв
7105 002	2	0.02	черен	1.43€/2.80лв
7105 005	5	0.05	червен	1.53€/3.00лв
7105 010	10	0.1	оранжев	1.79€/3.50лв
7105 020	20	0.1	2 х (жълт)	2.71€/5.30лв
7105 025	25	0.1	бял	2.81€/5.50лв
7105 050	50	0.1	2х(оранжев)	6.70€/13.10лв



**ПИПЕТА “Мор”, пластмасова от PS - стерилни**

**Kartell**

Код	Обем мл	Градуировка мл	Единична цена	Един. цена за пакет 100бр
Kartell 2810	1	0.01	0.18€/0.36лв	15.34€/30.00лв
Kartell 2813	2	0.01	0.19€/0.38лв	17.90€/35.00лв
Kartell 2816	5	0.10	0.31€/0.60лв	29.66€/58.00лв
Kartell 2819	10	0.10	0.36€/0.70лв	33.23€/65.00лв



**ПИПЕТА “Пастър” – полиетилен (PE)**

**Kartell**

Код	Обем мл	Дължина мм	Гама сте- рилно- ност	Единична цена	Един. Цена за кашон 500бр
Kartell 330	1	150	да	0.15€/0.30лв	
Kartell 334	3	150	да	0.15€/0.30лв	
Kartell 88336	1	150	не	0.08€/0.15лв	15.30€/29.92лв
Kartell 88337	3	150	не	0.08€/0.15лв	15.30€/29.92лв



**ПИПЕТИ “Пастър” – стъклени**

Код	Обем мл	Дължина мм	Единична цена
7113 150	3	150	15.34€/30.00лв
7113 230	3	230	17.90€/35.00лв

**ПРЕДЛАГАТ СЕ САМО В КУТИЯ ОТ 250 бр.**



### ПИПЕТА “МОР - РЕЗИЛА” - Клас AS

Код	Обем мл	Точност мл	Единична цена
632449967001	1	0.01	8.69€/17.00лв
632449967002	2	0.02	8.69€/17.00лв
632449967005	5	0.05	9.20€/18.00лв
632449967010	10	0.1	10.23€/20.00лв
632449967020	20	0.1	14.32€/28.00лв
632447967025	25	0.1	16.87€/33.00лв



### ПИПЕТА “Фол” - Клас AS, EN ISO 835

Код	Обем мл	Точност мл	Цвят на марката	Единична Цена
7122 001	1	0.007	син	1.79€/3.50лв
7122 002	2	0.010	оранжев	2.05€/4.00лв
7122 005	5	0.015	бял	2.05€/4.00лв
7122 010	10	0.020	червен	2.30€/4.50лв
7122 020	20	0.030	син	3.07€/6.00лв
7122 025	25	0.030	син	3.58€/7.00лв
7122 050	50	0.050	червен	4.60€/9.00лв
7122 100	100	0.080	жълт	6.65€/13.00лв





### ПЛОЧКИ за кръвна група

Код	Брой гнезда	Материал	Единична цена
Kartell 356	3	PE	1.02€/2.00лв
Kartell 357	8	PS	1.84€/3.60лв
06-SP-6	6	порцелан	6.14€/12.00лв



## ПЛОЧКИ ЗА МИКРОТИТРАЦИЯ

Код	Тип	Гама стерилност	Брой гнезда	Единична цена
2620/S	П	да	96	
2621/S	U	да	96	
2622/S	V	да	96	

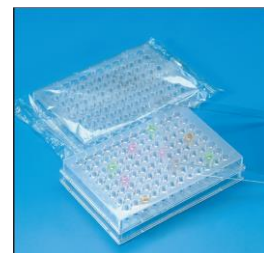

## Рi-ПОМПА за пипети

Код	Обем, мл	Цвят	Единична цена
МВJ007	0 - 2	син	6.14€/12.00лв
МВJ008	0 - 10	зелен	6.14€/12.00лв
МВJ009	0 - 25	червен	6.14€/12.00лв



## МАКРОКОНТРОЛЕР ЗА ПИПЕТИ

Код	Обем, мл	Цвят	Единична цена
МВВ002	0.1 – 100ml	син	30.68€ /60.00лв



## ПОМПА ВАКУУМНА

Код	Тип	Единична цена
44283	пластмасова с холендър	46,02€/ 90.00лв
Kartell 1395	пластмасова без холендър	15.00€/ 29.34лв
05.0606.00	метална с холендър	45.00€/ 88.00лв



## ПРЕДМЕТНИ СЪКЛА

Код	Вид	Размер, мм	Опаковка	Единична цена
296.202.02	с нематиран край	76 x 26	50 бр.	2.30€/4.50лв
296.202.07	с матиран край	76 x 26	50 бр.	3.07€/6.00лв



## ПОКРИВНИ СЪКЛА

Код	Размер, мм	Опаковка	Единична цена
VPD002	18 x 18	100 бр.	1.53€/3.00лв
VPD003	20 x 20	100 бр.	1.80€/3.52лв
VPD006	24 x 32	100 бр.	2.56€/5.00лв
VPD009	24 x 60	100 бр.	3.58€/7.00лв



## КУТИЯ ЗА ПРЕДМЕТНИ СЪКЛА

Код	Размер, мм	Брой съкла	Единична цена
BPG009	98 x 83	25	6.65€/ 13.00лв
BPG010	230 x 97	50	7.16€/14.00лв
BPG011	230 x 180	100	9.20€/18.00лв



## ПРЪСКАЛКА от PE

Код	Обем, мл	Единична цена
Kartell 182	250	2.56€/5.00лв
Kartell 183	500	3.00€/6.00лв
Kartell 185	1000	3.80€/7.20лв

**Kartell**



## РЕАКТИВНИ БАНКИ С ВИНТОВА КАПАЧКА – РЕ

Код	Обем мл	Град. мл	d мм	h мм	Единична цена
Kartell 408	50	10	38	88	0.80€/1.56лв
Kartell 409	100	25	48	105	0.98€/1.92лв
Kartell 410	250	50	60	140	1.30€/2.54лв
Kartell 411	500	50	75	158	1.48€/2.89лв
Kartell 412	1000	100	93	200	2.50€/ 4.89лв
Kartell 413	2000	100	115	247	4.00€/7.82лв

**Kartell**



подходящи за хранит. продукти /Регламент 10/2011 на ЕС/

## РЕАКТИВНА БАНКА на шлиф - прозрачна

Код	Обем мл	d мм	h мм	Шлиф SJ	Единична цена
7766 0050	50	41.5	76	24/20	3.84€/7.50лв
7766 0100	100	51.5	95	29/22	4.35€/8.50лв
7766 0250	250	69	128	34.5/24	4.60€/9.00лв
7766 0500	500	85	162	45/27	5.88€/11.50лв
7766 1000	1000	106.5	187	60/31	7.67€/15.00лв
7766 2000	2000	132	238	60/31	10.74€/21.00лв

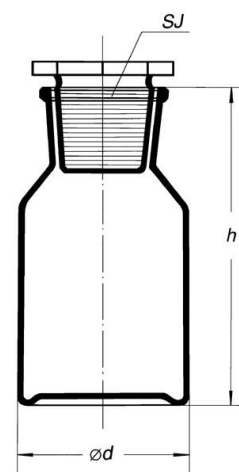

## РЕАКТИВНА БАНКА на шлиф - тъмна

Код	Обем мл	d мм	h мм	Шлиф SJ	Единична цена
7767 0050	50	41.5	76	24/20	4.09€/8.00лв
7767 0100	100	51.5	95	29/22	4.60€/9.00лв
7767 0250	250	69	128	34.5/24	4.86€/9.50лв
7767 0500	500	85	162	45/27	6.14€/12.00лв
7767 1000	1000	106.5	187	60/31	7.93€/15.50лв
7767 2000	2000	132	238	60/31	11.25€/22.00лв



## РЕАКТИВНА БАНКА с винтова капачка – тъмна

Код	Обем мл	Единична цена
7768 0050	50	1.74€/ 3.40лв
7768 0100	100	2.05€/ 4.00лв
7768 0250	250	3.07€/ 6.00лв
7768 0500	500	4.60€/ 9.00лв
7768 1000	1000	5.62€/ 11.00лв



## РЕАКТИВНО ШИШЕ на шлиф - прозрачно

Код	Обем мл	d мм	h мм	Шлиф SJ	Единична цена
7777 0050	50	41.5	77	14.5/15	3.84€/7.50лв
7777 0100	100	51.5	103	14.5/23	4.35€/8.50лв
7777 0250	250	69	131	19/26	4.55€/8.90лв
7777 0500	500	85	163	24/29	5.62€/11.00лв
7777 1000	1000	106.5	199	29/32	7.67€/15.00лв

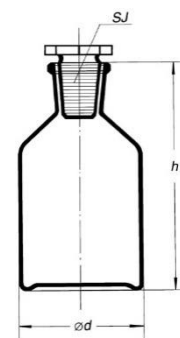

## РЕАКТИВНО ШИШЕ на шлиф - тъмно

Код	Обем мл	d мм	h мм	Шлиф SJ	Единична цена
7778 0050	50	41.5	77	14.5/15	3.99€/7.80лв
7778 0100	100	51.5	103	14.5/23	4.50€/8.80лв
7778 0250	250	69	131	19/26	4.60€/9.00лв
7778 0500	500	85	163	24/29	5.83€/11.40лв
7778 1000	1000	106.5	199	29/32	7.67€/15.00лв



## РЕАКТИВНО ШИШЕ ГРАДУИРАНО С ВИНТОВА КАПАЧКА GL 45, АВТОКЛАВИРУЕМО 140°C

Код	Обем мл	d мм	h мм	Единична цена, лв
CFB001	100	56	105	2.30€/ 4.50лв
CFB002	250	70	143	2.56€/ 5.00лв
CFB003	500	86	182	3.07€/ 6.00лв
CFB004	1000	101	203	5.11€/ 10.00лв.
632414420950	2000	136	260	9.20€/ 18.00лв
632414420 956	5000	186	355	50.62€/99.00лв



## РЕАКТИВНО ШИШЕ ГРАДУИРАНО С ВИНТОВА КАПАЧКА GL 45

### АВТОКЛАВИРУЕМО 140°C - ТЪМНО

Код	Обем мл	d мм	h мм	Единична цена, лв
632414347100	100	56	105	10.00€/19.56лв
632414347250	250	70	143	12.00€/23.47лв
632414347500	500	86	182	15.00€/29.34лв
632414347940	1000	101	203	20.00€/39.12лв
632414347950	2000	130	268	30.00€/ 58.67лв



## РЪКАВИЦИ

Код	Вид	Размери	Ед.цена
7220 1	Латексови без пудра	S, M, L 50 чифта/кутия	2.56€/5.00лв
7220 2	Нитрилни без пудра	S, M, L 50 чифта/кутия	6.13€/12.00лв



## СТАТИВ за пипети - вертикален

Код	Тип	Единична цена
Kartell 255	за 16 пипети	12.78€/25.00лв
Kartell 261	за 94 пипети	35.00€/68.45лв



## СТАТИВ за епруветки PP

Код	Диаметър, мм	Брой гнезда	Формат	Единична цена
Kartell 564	13	90	6 x 15	16.00лв/ 8.18€
Kartell 565	16	60	5 x 12	18.00лв/ 9.20€
Kartell 566	20	40	4 x 10	19.00лв/ 9.72€
Kartell 567	25	40	4 x 10	20.00лв/ 10.23€
Kartell 568	30	21	3 x 7	15.00лв/ 7.67€



## СТАТИВ за епруветки до ф 13 мм триредов

Код	Размер мм	Единична цена
KJ-811-13	50x210x105 50 гнезда	16.00лв/ 8.18€



### СТАТИВ за епруветки

Код	Диаметър, мм	Брой гнезда	Размер	Единична Цена
Kartell 559	12	12	190 x 60	8.00€/15.65лв
Kartell 560	20	12	190 x 60	8.00€/15.65лв
Kartell 562	20	24	375 x 65	14.00€/27.38лв
Kartell 370	18	10	250 x 60	7.30€/14.28лв



### СТАТИВ за епруветки "Епендорф"

Код	Размер мм	Единична цена
Kartell 563	110 x 263 x 45 100 гнезда	8.50€/16.62лв
HP4016	с въртящи страни 80 гнезда	5.11€/10.00лв



### СТАТИВ УНИВЕРСАЛЕН с метална плоча и пръчка

Код	Размер мм	Единична Цена
FCB007	650	19.43€/38.00лв



### СУШИЛНИК ЗА ЛАБОРАТОРНА СЪКЛАРИЯ

Код	Бр. държатели	Размер мм	Единична цена
ZCZ002	55	640 x 360 x 140	35.80€/ 70.02лв



### СЦИНТИЛАЦИОННИ ВИАЛКИ – HDPE



Код	Вид	d мм	h мм	Обем мл	Единична цена	Цена за 1000 бр.
Kartell 933	Макро	26.5	58.5	20	0.18€/ 0.35лв	100.00€/195.58лв
Kartell 934	Микро	13.71	53.15	4	0.15€/ 0.20лв	95.00€/185.80лв



## ТАЙМЕРИ

Код	Вид	Единична цена
601014	механичен	5.50€/10.76лв
ККФ002	електронен с две функции	10.23€/20.00лв
ККВ001	хронометър електронен	18.41€/36.00лв
ККВ006	хронометър механичен	84.87€/166.00лв



## ТАПИ - гумени "Картел"

d мм	d <sub>1</sub> мм	h мм	Единична цена	d мм	d <sub>1</sub> мм	h мм	Единична цена
9	6	18		30	21	30	
12	9	18		32	25	34	
13	10	18		37	28	38	
15	11	18		42	32	44	
16	12	20		45	34	47	
18	12	22		48	37	50	
20	14	24		54	42	53	
23	16	26		60	48	60	
26	19	28		65	52	70	



## ТАПИ за епруветки

Код	Размер мм	Единична Цена за 100бр
88309	11/13	3.00€/5.87лв
88305	15/17	3.00€/5.87лв



## ТАПИ КОМПЛЕКТ "GUKO"

комплект от 7 броя	15.34€/30.00лв
--------------------	----------------



### ТЕГЛОВНО СЪЖЛО - ниска форма, с шлиф

Код	Обем мл	d x h мм	Шлиф SJ	Единична цена
73501	11	35 x 30	29/12	7.16€/14.00лв
73502	20	50 x 30	45/12	8.18€/16.00лв
73503	54	50 x 50	45/12	8.69€/17.00лв
73504	24	60 x 30	50/12	9.72€/19.00лв
73505	46	80 x 30	71/12	17.90€/35.00лв

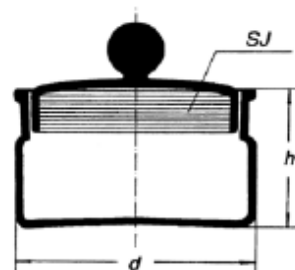

### ТИГЛИ - порцеланови

Код	Обем мл	d мм	h мм	Единична цена
7352 1	5	25	20	
7352 2	10	35	20	
7352 3	14	29	36	
7352 4	14	32	26	
7352 5	22	32	40	
7352 6	30	45	30	
7352 7	33	40	35	
7352 8	45	45	40	
7352 9	63	50	45	
7352 10	100	60	50	5.11€/10.00лв
7352 11	135	60	75	6.14€/12.00лв

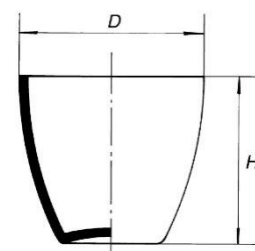

### ФИЛТЪР "Шот", чашковидна форма

Код	Марка	d мм	h мм	Обем мл	Размер на порите	Единична цена
7785 1	G1	40	65	55мл	100-160µm	29.59€/57.87лв
7785 2	G2	40	65	55мл	40-100 µm	28.56€/55.86лв
7785 3	G3	40	65	55мл	16-40 µm	28.56€/55.86лв
7785 4	G4	40	65	55мл	10-16 µm	28.56€/55.86лв

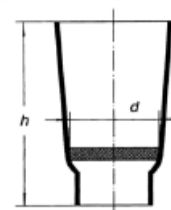

### ФУНИЯ "Шот", стъклена

Код	Марка	d мм	обем мл	Размер на порите	Единична цена, лв
7785 3	G4	65	200	10-16 µm	33.75€/66.00лв
7785 4	G4	90	500	10-16 µm	51.13€/100.00лв
7785 5	G4	120	1000	10-16 µm	92.03€/180.00лв



**ПРИ ЗАПИТВАНЕ, РАЙ-ХИМ ПРОДУКТ МОЖЕ ДА ВИ ПРЕДЛОЖИ И ДРУГИ ОБЕМИ  
ФУНИЯ ШОТ**

## ФИЛТРУВАЛНА СИСТЕМА 300мл за мембранни филтри Ø47/50мм

204.52€ /400.00лв

### РЈВ006 КОМПЛЕКТ ОТ:

- Колба Ерленмайер с шлиф и обем 1000 мл
- Държател синтирован за мембранни филтри Ø 47/50 мм
- Фуния от борсиликатно стъкло с обем 300 мл
- Алюминиева клампа



### ФУНИЯ “Бюхнер” - порцеланова

Код	d <sub>1</sub> на хар- тията, мм	d на порите мм	h <sub>1</sub> мм	h <sub>2</sub> мм	Единична цена
7650 090	90	1.5	40	71	14.83€/29.00лв
7650 110	110	1.5	49	83	17.90€/35.00лв
7650 125	125	2	52	85	
7650 150	150	2	59	96	
7650 240	240	2	90	117	
7650 320	320	2	120	133	

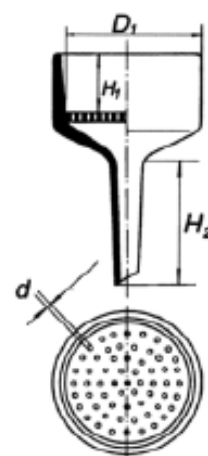

### ФУНИЯ “Бюхнер” - полипропилен

Код	d <sub>1</sub> мм	d на порите мм	Единична цена
Kartell 437	42,5	1.2	
Kartell 438	55	1.1	
Kartell 439	70	2.0	
Kartell 440	80	2.0	
Kartell 441	90	2.5	
Kartell 442	110	2.5	
Kartell 443	160	2.5	



**ФУНИЯ - делителна, цилиндрична форма със стъклен кран - градуирана**

Код	Обем, мл	SJ	d мм	h мм	Единична цена
154.202.02	100	19/26	9	150	17.80€/34.81лв
154.202.03	250	29/32	9	150	19.30€/37.75лв
154.202.04	500	29/32	10	150	23.60€/46.16лв
154.202.05	1000	29/32	10	150	36.70€/71.79лв
154.202.06	2000	29/32	13	150	52.00€/101.70лв



**ФУНИЯ - делителна, крушовидна форма със стъклен кран - градуирана**

Код	Обем, мл	SJ	d мм	l мм	Единична цена
147.302.03	100	19/26	9	70	17.00€/33.25лв
147.302.04	250	29/32	9	70	18.00€/35.20лв
147.302.05	500	29/32	10	70	20.00€/39.12лв
147.302.06	1000	29/32	10	70	23.60€/46.16лв
147.302.07	2000	29/32	13	70	35.00€/68.45лв



**ФУНИЯ - обикновена, стъклена**

Код	d <sub>1</sub> мм	d <sub>2</sub> мм	l мм	Единична цена
238.202.40	40	6	40	1.79€ / 3.50лв
238.202.60	60	8	60	1.94€ / 3.80лв
238.202.80	80	10	80	2.81€ / 5.50лв
238.202.100	100	12	100	2.56€ / 5.00лв
238.202.120	120	14	120	7.00€ / 13.69лв
238.202.150	150	16	150	10.50€ / 20.54лв
238.202.200	200	24	150	34.77€ / 68.00лв









**ФУНИЯ - обикновена от полипропилен, t до 121° C**

Код	Ø mm	Обем, ml	Единична цена
Kartell 145	25	3,5	0.92€/1.80лв
Kartell 146	35	10	1.02€/2.00лв
Kartell 147	50	20	1.30€/2.54лв
Kartell 148	65	50	2.00€/3.91лв
Kartell 150	80	100	2.30€/4.50лв
Kartell 152	100	200	3.07€/6.00лв
Kartell 153	120	350	4.09€/8.00лв
Kartell 155	150	700	5.62€/11.00лв
Kartell 156	180	1250	7.20€/14.00лв

**Kartell**







### ФУНИЯ - обикновена РР с широка опашка

Код	d мм	Отвор мм	Единична цена
Kartell 171	60	15	
Kartell 167	80	15	
Kartell 168	100	25	
Kartell 169	120	30	
Kartell 170	150	36	
Kartell 166	180	43	



### ФУНИЯ - за бързо филтруване, стъклена

Код	d <sub>1</sub> мм	d <sub>2</sub> мм	l мм	Единична цена
7440 100	100	18	80	
7440 130	130	21	100	
7440 160	160	26	120	
7440 200	200	38	140	
7440 250	250	40	160	

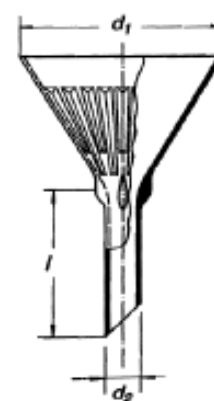

### ХАВАН - порцеланов с пестик /гланциран/

Код	Обем мл	d мм	h мм	Единична цена
ВВВ001	150	100	45	7.67€/15.00лв
ВВВ002	300	130	62	11.25€/22.00лв
ВВВ003	500	160	74	20.45€/40.00лв
ВВВ004	1000	216	90	25.57€/50.00лв



### ХАВАН - порцеланов с пестик /матиран/

Код	Обем мл	d мм	h мм	Единична цена
ВВС001	25	60	35	5.11€/10.00лв
ВВС002	50	80	45	6.14€/12.00лв
ВВС003	100	100	45	7.67€/15.00лв
ВВС004	3000	130	62	11.25€/22.00лв
ВВС005	500	160	74	20.45€/40.00лв
ВВС006	1000	216	90	25.56€/50.00лв
ВВС007	2000	254	110	60.33€/118.00лв/



### Пестици порцеланови за хавани

Код	Дължина мм	D1 мм	D2 мм	За хаван	Единична цена
ВВN001	65	11	19	60 мм	2.05€/4.00лв
ВВN002	90	15	26	80 мм	2.56€/5.00лв
ВВN003	110	15	27	100 мм	2.86€/5.60лв
ВВN004	125	18	36	130 мм	3.84€/7.50лв
ВВN005	145	20	40	160 мм	4.60€/9.00лв
ВВN006	215		46	216мм	9.72€/19.00лв



### ХАВАН - стъклен с пестик

Код	Обем мл	d мм	h мм	Единична цена
ВВD001	90	60	40	7.82€/15.30лв
ВВD002	100	80	50	10.23€/20.00лв
ВВD003	200	100	60	13.81€/27.00лв
ВВD005	900	150	90	24.54€/48.00лв



### ХЕМАТОКРИТНИ ТРЪБИЧКИ

Обикновенни - 100бр	3.50€/6.85лв
Хепаринови – 100бр	4.00€/7.82лв



### ХЛАДНИК "ЛИБИХ" - прав с два шлифа

Шлиф мм	l мм	d мм	Единична цена
29/32	300	24	18.92€/37.00лв
29/32	400	24	23.00€/45.00лв

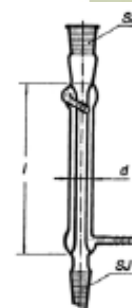

### ХЛАДНИК "АЛИН" - обратен с два шлифа

Шлиф мм	l мм	d мм	Единична цена
29/32	300	24	17.90€/35.00лв
29/32	400	24	29.14€/57.00лв



### ХЛАДНИК “ДИМРОТ” - обратен с два шлифа

Шлиф мм	Брой спирали	l мм	d мм	Единична цена
29/32	26	300	24	21.99€/43.00лв
29/32	26	400	24	30.68€/60.00лв

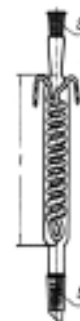

### ЦИЛИНДЪР - мерителен, градуиран Клас А DIN 12 685-2 стъклена основа, висока форма със синя градуировка



Код	Обем мл	Точност в мл	Градуи- ровка в мл	d мм	h мм	Единична цена
7561 0005	5	0.05	0.1	12.9	115	3.68€/7.20лв
7561 0010	10	0.10	0.2	15.5	135	3.58€/7.00лв
7561 0025	25	0.25	0.5	21.3	160	4.09€/8.00лв
7561 0050	50	0.50	1.0	26.0	195	5.12€/10.00лв
7561 0100	100	0.50	1.0	31.3	240	5.22€/10.20лв
7561 0250	250	1.00	2.0	41.0	320	6.50€/12.71лв
7561 0500	500	2.50	5.0	53.2	380	11.76€/23.00лв
7561 1000	1000	5.00	10.00	67.0	465	19.43€/38.00лв
7561 2000	2000	10.00	20.0	83.5	565	28.12€/55.00лв

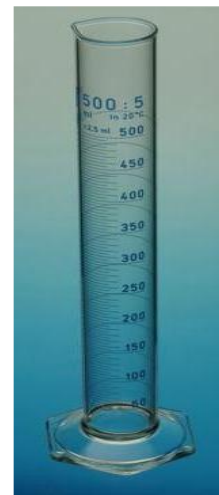

### ЦИЛИНДЪР - мерителен, градуиран с тапа и пластмасова основа



Код	Обем мл	Точност в мл	Градуи- ровка	d мм	h мм	Единична цена
7562 0005	5	0.1	0.1	12.9	115	
7562 0010	10	0.2	0.2	15.5	135	
7562 0025	25	0.5	0.5	21.3	160	
7562 0050	50	1.0	1.0	26.0	195	
7562 0100	100	1.0	1.0	31.3	240	
7562 0250	250	2.0	2.0	41.0	320	
7562 0500	500	5.0	5.0	53.2	380	
7562 1000	1000	10.0	10.0	67.0	465	
7562 2000	2000	20.0	20.0	83.5	565	



### ЦИЛИНДЪР - мерителен от полипропилен



**Kartell**

Код	Обем м мл	Точно ст в мл	d мм	h мм	Единична цена
Kartell 2560	10	0.2	13.5	140	2.81€/5.50лв
Kartell 2561	25	0.5	18.0	195	3.22€/6.30лв
Kartell 2562	50	1.0	25.5	199	3.58€/7.00лв
Kartell 2563	100	1.0	30.5	249	4.50€/8.80лв
Kartell 2564	250	2.0	41.5	315	6.20€/12.13лв
Kartell 2565	500	5.0	55.0	361	9.72€/19.01лв
Kartell 2566	1000	10.0	66.0	439	13.30€/26.01лв
Kartell 2567	2000	20.0	84.0	531	17.00€/33.25лв/



подходящи за хранит. продукти /Регламент 10/2011 на ЕС/

### ЦИЛИНДЪР - мерителен от полиметилпентен висока прозрачност

0° до 170° C

ISO 6706-1981

Код	Обем мл	Точност в мл	d мм	h мм	Единична цена
Kartell 2571	25	0.5	18.0	195	5.62€/10.99лв
Kartell 2572	50	1.0	25.5	199	6.14€/12.01лв
Kartell 2573	100	1.0	30.5	249	7.67€/15.00лв
Kartell 2574	250	2.0	41.5	315	10.80€/21.12лв
Kartell 2575	500	5.0	55.0	361	13.50€/26.40лв
Kartell 2576	1000	10.0	66.0	439	20.00€/39.12лв
Kartell 2577	2000	20.0	84.0	531	35.50€/69.43лв



**Kartell**

### ЧАША "Бехер" - ниска форма

-50° до 500°C

ISO 3819, DIN 12 331

Код	Обем мл	d мм	h мм	Единична цена
7600 0025	25	34	50	1.38€/ 2.70лв
7600 0050	50	42	60	1.38€/ 2.70лв
7600 0100	100	50	70	1.43€/2.80лв
7600 0150	150	60	80	1.43€/ 2.80лв
7600 0250	250	70	95	1.43€/ 2.80лв
7600 0400	400	80	110	1.53€/ 3.00лв
7600 0600	600	90	125	2.05€/ 4.00лв
7600 0800	800	100	135	2.35€/ 4.60лв
7600 1000	1000	105	145	2.56€/ 5.00лв
7600 2000	2000	130	185	5.37€/ 10.50лв
7600 3000	3000	150	210	26.08€/ 51.00лв
7600 5000	5000	170	270	23.01€/ 45.00лв



**ЧАША “Бехер” - висока форма**

**-50° до 500°C**

**ISO 3819, DIN 12331**

Код	Обем мл	d мм	h мм	Единична цена
7605 0025	25	30	55	1.53€/ 3.00лв
7605 0050	50	38	70	1.23€/ 2.41лв
7605 0100	100	48	80	1.84€/ 3.60лв
7605 0150	150	54	95	1.70€/ 3.32лв
7605 0250	250	60	120	2.15€/ 4.20лв
7605 0400	400	70	130	1.84€/ 3.60лв
7605 0600	600	80	150	2.56€/ 5.00лв
7605 0800	800	90	175	3.58€/ 7.00лв
7605 1000	1000	95	180	2.56€/ 5.00лв
7605 2000	2000	120	24	4.86€/ 9.50лв
7605 3000	3000	135	280	25.57€/ 50.00лв



**ЧАША “Бехер”, PP**

Код	Обем мл	d мм	h мм	Единична цена
Kartell 1821	25	34	49	1.33€/2.60лв
Kartell 1822	50	41	60	1.53€/3.00лв
Kartell 1823	100	51	72	1.70€/3.32лв
Kartell 1824	250	71	95	1.90€/3.72лв
Kartell 1825	500	87	119	2.90€/5.67лв
Kartell 1826	1000	109	147	5.60€/10.95лв
Kartell 1827	2000	132	183	6.80€/13.30лв
Kartell 818	3000	158	201	11.25€/22.00лв
Kartell 819	5000	188	229	15.34€/30.00лв



**Kartell**



**ЧАША “Бехер”, PP с дръжка**

**подходящи за хранит. продукти /Регламент 10/2011 на ЕС/**

Код	Обе м мл	d мм	h мм	Единична цена
VIT 446081	50	40	70	2.00€/ 4.50лв
VIT 447081	100	50	80	2.20€/ 4.30лв
VIT 440081	250	70	120	3.20€/ 6.20лв
VIT 441081	500	93	140	4.00€/ 8.00лв
VIT 442081	1000	117	169	5.00€/ 11.00лв
VIT 443081	2000	149	213	8.70€/ 18.00лв
VIT 444081	3000	170	242	11.30€/ 22.00лв
VIT445081	5000	210	270	16.90€/ 33.00лв



**ЧАША “Бехер” ниска форма , с дръжка -50° до 500°C**  
**ВORO 3.3**

Код	Обем мл	d мм	h мм	Единична цена
7615 0250	250	70	95	3.58€/7.00лв
7615 0400	400	80	110	4.35€/8.50лв
7615 0600	600	90	125	4.60€/9.00лв
7615 1000	1000	105	145	5.62€/11.00лв



**ЧАСОВНИКОВО СЪГКЛО**

Код	d мм	Дебелина мм	Единична цена
7655 060	60	2	1.07€/2.10лв
7655 080	80	2	1.28€/2.50лв
7655 100	100	2	1.53€/3.00лв
7655 120	120	2	2.05€/4.00лв

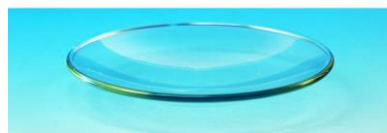

**ЧЕТКИ за почистване на лабораторна стъклария**

Код	d мм	Предназначение	Единична цена
7630 015	15	за епруветки	2.30€/4.50лв
7630 020	20	за епруветки	2.56€/5.00лв
7630 025	25	за епруветки	2.81€/5.50лв
7630 035	35	за епруветки ест.косъм	1.28€/2.50лв
7630 050	50	за колби ест.косъм	1.53€/3.00лв



**ШИШЕНЦА тип “VIALS”**

Обем	Цвят	Вид капачка	Един.цена	Един.цена 100бр кутия
1.5мл	бяло	PP с отвор	0.61€/1.20лв	46.53€/91.00лв
1.5мл	тъмно	PP с отвор	0.64€/1.25лв	42.44€/83.00лв
4мл	бяло	PP с отвор	0.61€/1.20лв	43.97€/86.00лв
4мл	тъмно	PP с отвор	0.64€/1.25лв	46.02€/90.00лв
10мл	бяло	Al с 8 мм отвор	0.82€/1.60лв	63.92€/125.00лв
10мл	тъмно	Al с 8 мм отвор	0.97€/1.90лв	79.25€/155.00лв
20мл	бяло	PP с отвор	0.82€/1.60лв	71.58€/140.00лв
20мл	тъмно	PP с отвор	1.28€/2.50лв	102.26€/200.00лв



Код	Материал	Един.цена
7638	СТЪКЛО	3.07€/ 6.00лв



### ШПАТУЛА/ШПАТУЛА пластмасова

150 мм	1 бр	1.02€/ 2.00лв
180 мм	1 бр.	1.28€/ 2.50лв



### ШПАТУЛА/ЛЪЖИЧКА пластмасова

180 мм	1 бр.	1.28€/ 2.50лв
210 мм	1 бр.	1.28€/ 2.50лв

### ШПАТУЛА двойна неръждаема стомана

Код	Дължин а мм	ширина на шпатулата	Единична цена
04.1434.01	150	3 мм	4.20€/ 8.21лв
04.1434.00	150	6 мм	4.60€/ 9.00лв
04.1391.00	150	9 мм	5.00€/ 9.78лв



### ЩИПКА за епруветка

Код	Размер, мм	За епруветки до Ф=25 мм	Единична цена
63227200	180 мм	Материал - дърво	1.53€/ 3.00лв



### ЩИПКА за тигли

Код	Дължина см	Единична цена
FFL002	20	7.00€/ 13.71лв
FFL004	30	9.20€/ 18.00лв
FFL006	40	12.00€/ 23.47лв



### ЩИПКА "ХОФМАН"

Код	Предназначение	Единична цена
03.1317.00	за пристягане на маркуч до ф20 мм	3.84€/ 7.50лв
03.1317.00	за пристягане на маркуч до ф30 мм	4.45€/ 8.70лв
03.1319.00	за пристягане на маркуч до ф40 мм	7.67€/ 15.00лв



**ПОСОЧЕНИТЕ ЦЕНИ СА БЕЗ 20%ДДС**